

Verkorte gebruiksaanwijzing

Analoge telefooncentrale

P1614



Gebruikshandleiding a/b telefoon centrale euQom P1614

BELANGRIJK: stel de flashtijd van de gebruikte toestellen in op 100 msec om gebruik te kunnen maken van de ruggespraak.

Vast ingestelde interne nummers van telefoon centrale euQom P1614

Lijn met aanduiding 21 krijgt het interne telefoonnummer 21

Lijn met aanduiding 22 krijgt het interne telefoonnummer 22

Lijn met aanduiding 23 krijgt het interne telefoonnummer 23

Lijn met aanduiding 24 krijgt het interne telefoonnummer 24

Lijn met aanduiding 25 krijgt het interne telefoonnummer 25, voorzien voor antwoordapparaat

Lijn met aanduiding 26 krijgt het interne telefoonnummer 26, voorzien voor Fax

9 Deurtelefoon; 9 drukken. Tijdens een deurgesprek wordt de deuropener geactiveerd.

0 Extern gesprek aanvangen of Ruggespraak beëindigen

Codecijfers

77 Gemeenschappelijke oproep

4 Ophalen van een gesprek

6 Hook-Flash bij extern gesprek

* Korte flash bij extern gesprek

510 Schakelcontact 1 uit

511 Schakelcontact 1 aan

512 Schakelcontact 1 voor 3 seconden aan

520 Schakelcontact 2 uit

521 Schakelcontact 2 aan

522 Schakelcontact 2 voor 3 seconden aan

530 Schakelcontact 3 uit

531 Schakelcontact 3 aan

532 Schakelcontact 3 voor 3 seconden aan

540 Schakelcontact 4 uit

541 Schakelcontact 4 aan

542 Schakelcontact 4 voor 3 seconden aan







88 ... 88 Programmeermodus activeren (enkel voor deelnemer 21)

70 Uitparkeren van externe gesprekken



71 Parkeren van externe gesprekken.

75 Gesprek op antwoordapparaat ophalen.







Intern gesprek

| | | | | | |
|-------------------------------|---|--|--|--|--|
| Spontaan buitenlijn is actief |  Externe kiestoon |  R toets drukken voor interne kiestoon |  Nummer interne deelnemer vormen |  Intern gesprek voeren |  Gesprek beëindigen. Hoorn opleggen. |
| Spontaan buitenlijn is uit |  U hoort interne kiestoon | | | | |

Intern of extern gesprek aannemen

| | | | | | |
|------------------|---|---|---|--|--|
| Uw telefoon belt |  Hoorn afhaken |  Intern of extern gesprek voeren |  Gesprek beëindigen. Hoorn opleggen. | | |
|------------------|---|---|---|--|--|





Extern gesprek opzetten

| | | | | | |
|-------------------------------------|--|---|---|--|---|
| Spontaan buitenlijn is actief |  Externe kiestoon | |  Gewenste nummer vormen |  Extern gesprek voeren |  Gesprek beëindigen. Hoorn opleggen. |
| Spontaan buitenlijn is uit |  Externe kiestoon |  Cijfer 0 vormen. U hoort de externe kiestoon | | | |





Ruggespraak

| | | | | | |
|--------------------------------|---|---|---|---|--|
| Intern of extern gesprek |  R toets drukken |  Nummer Interne deelnemer vormen |  Ruggespraak gesprek |  De interne deelnemer haakt in of cijfer 0 vormen (bij MFV telefoons R drukken) U voert opnieuw het oorspronkelijk gesprek. | |
|--------------------------------|---|---|---|---|--|







Intern of extern gesprek doorverbinden met aankondiging

| | | | | | |
|--------------------------------|---|---|---|---|--|
| Intern of extern gesprek |  R toets drukken |  Nummer Interne deelnemer vormen |  Ruggespraak gesprek |  Inhaken. De interne deelnemer voert het oorspronkelijk- ke gesprek verder. | |
|--------------------------------|---|---|---|---|--|



Intern of extern gesprek doorverbinden zonder aankondiging

| | | | | | |
|--------------------------|--|---|---|--|--|
| Intern of extern gesprek |  R toets drukken |  Nummer Interne deelnemer vormen |  Ruggespraak gesprek |  Inhaken. De interne deelnemer zijn toestel belt en hij kan het gesprek aannemen. | |
|--------------------------|--|---|---|--|--|

Aankloppen bij een extern gesprek

| | | | | | |
|--|---|---|---|---|---|
|  Extern gesprek; u krijgt een aanklopton van de deur |  R toets drukken |  Cijfer 4 vormen |  U voert het deurgesprek |  R toets drukken |  Cijfer 0 vormen; u kunt het externe gesprek verder zetten |
|--|---|---|---|---|---|



Ophalen van een externe oproep

| | | | | | |
|---|--|--|---|--|--|
| Een telefoon belt met de ritme van een externe oproep |  Hoorn afhaken u hoort de interne kiestoon |  Cijfer 4 vormen. |  U hebt het gesprek opgehaald | | |
|---|--|--|---|--|--|





Ophalen van een deuroproep of een interne oproep

| | | | | | |
|---|----------------------------------|--|---|---|---|
| Een telefoon belt met het ritme van een deuroproep of een interne oproep | Spontaan Buitenlijn is aan |  U hoort de Externe kiestoon |  R toets drukken voor interne kiestoon |  Cijfer 4 vormen |  U hebt het gesprek opgehaald |
| | Spontaan Buitenlijn is uit |  U hoort de interne kiestoon | | | |

Antwoordapparaat gesprek ophalen

| | | | | | |
|--------------------------------|--|--|---|--|--|
| Het antwoordapparaat is actief |  Hoorn afhaken u hoort de interne kiestoon |  Cijfer 75 vormen. |  U hebt het gesprek opgehaald | | |
|--------------------------------|--|--|---|--|--|



Parkeren van een extern gesprek

| | | | | | |
|---|--|---|---|--|--|
|  Extern gesprek |  R toets drukken |  Cijfer 71 vormen |  Inhaken. De externe hoort de wachtmuziek | | |
|---|--|---|---|--|--|

Terugnemen van een extern gesprek

| | | | | |
|--|--|--|--|--|
|  Hoorn afhaken u hoort de interne kiestoon |  Cijfer 70 vormen. |  U kunt het externe gesprek verder voeren. | | |
|--|--|--|--|--|

Automatische fax routing zonder oproeptoon

| | | | | |
|--|--|---|---|--|
|  Externe oproep aannemen |  Fax decoder herkent CNG signaal | Faxapparaat op lijn 26 wordt opgeroepen |  Faxtoestel schakelt aan en neemt het externe gesprek over. U krijgt bezettoon en legt dicht. | |
|--|--|---|---|--|

Automatische fax routing met oproeptoon

| | | | | |
|---|--|---|--|--|
|  Externe oproep aannemen. Aansluiting 26 krijgt een oproepsignaal |  Fax decoder herkent CNG signaal |  Faxtoestel is meteen actief en neemt het externe gesprek over. U krijgt bezettoon en legt dicht. | | |
|---|--|---|--|--|

Manuele Fax routing zonder oproeptoon

| | | | | |
|--|--|--|---|--|
|  Externe oproep aannemen |  U hoort het CNG signaal |  R toets drukken |  Cijfer 26 vormen |  Hoorn inhaken. Faxtoestel wordt geroepen en neemt het externe gesprek over. |
|--|--|--|---|--|





Manuele Fax routing met oproeptoon

| | | | | |
|---|--|--|---|--|
|  Externe oproep aannemen. Aansluiting 26 krijgt een oproepsignaal |  U hoort het CNG signaal |  R toets drukken |  Cijfer 26 vormen |  Hoorn inhaken. Faxtoestel is meteen actief en neemt het externe gesprek over. |
|---|--|--|---|--|

Gezamenlijke oproep

| | | | | |
|-------------------------------|---|---|--|--|
| Spontaan buitenlijn is actief |  Externe kiestoon |  R toets drukken voor interne kiestoon |  Nummer 77 vormen |  Alle interne deelnemers worden opgeroepen. De deelnemer die afhaakt heeft het interne gesprek. |
| Spontaan buitenlijn is uit |  Externe kiestoon | U hoort interne kiestoon | | |







Ruggespraak met gezamenlijke oproep

| | | | | |
|---|--|---|--|--|
|  Extern gesprek |  R toets drukken |  Nummer 77 vormen |  Een deelnemer haakt af en krijgt een intern gesprek |  Interne deelnemer haakt in, ofwel cijfer 0 vormen of R drukken. U voert het oorspronkelijke gesprek verder. |
|---|--|---|--|--|





Deuroproep aannemen

| | | | | |
|--|--|---|--|--|
| Uw telefoon belt op het ritme van een deuroproep |  Hoorn afhaken |  Deurgesprek voeren |  Gesprek beëindigen. Hoorn opleggen. | |
|--|--|---|--|--|





Deurgesprek voeren zonder voorafgaande oproep

| | | | | | |
|-------------------------------|---|--|--|--|--|
| Spontaan buitenlijn is actief |  Externe kiestoon |  R toets drukken voor interne kiestoon |  Cijfer 9 vormen |  Deurgesprek |  Gesprek beëindigen, hoorn opleggen. |
| Spontaan buitenlijn is uit |  Interne kiestoon | | | | |





Deurslot activeren

| | | | | | |
|--|--|--|---|--|--|
|  Deurgesprek |  R toets drukken |  Nummer 9 vormen | De deuropener zal 3 seconden functioneren |  Deurgesprek |  Gesprek beëindigen, hoorn opleggen. |
|--|--|--|---|--|--|

Contacten met een interne telefoon aan en uit schakelen.

| | | | | |
|-------------------------------|---|--|--|--|
| Spontaan buitenlijn is actief |  Externe kiestoon |  R toets drukken voor interne kiestoon |  Nummer .xxx. vormen | 511 Contact 1 aan 510 Contact 1 uit 512 Contact 1 3 seconden aan |
| Spontaan buitenlijn is uit |  Interne kiestoon | U hoort interne kiestoon | | 521 Contact 2 aan 520 Contact 2 uit 522 Contact 2 3 seconden aan |
| | | | | 531 Contact 3 aan 530 Contact 3 uit 532 Contact 3 3 seconden |
| | | | | 541 Contact 4 aan 540 Contact 4 uit 542 Contact 4 3 seconden |

Toegang tot Provider diensten tijdens een extern gesprek

| | | | |
|---|--|---|--|
|  Extern gesprek |  R toets drukken |  Nummer 6 (Hook Flash) of * (Flash) |  De cijfers invoeren in functie van de toepassing. |
|---|--|---|--|

Programmeren

Het programmeren van de euQom P 1614 is enkel met telefoon 21 mogelijk. De programmering blijft bij een stroomuitval permanent aanwezig.

De programmering is ook mogelijk via de PC. Om via de PC te werken dient U de bijgeleverde seriële kabel te gebruiken. De benodigde configuratie software bevindt zich op de bijgeleverde CD (deze software is Duitstalig). Programmeren via de PC gaat sneller, is overzichtelijker en bovendien kunt u de programmering bewaren voor noodsituaties.

1. Hoorn van telefoon 21 afhaken
 - spontane buitenlijn actief: U hoort de externe kiestoon. Druk de R toets en U hoort de interne kiestoon.
 - spontane buitenlijn niet actief: U hoort de interne kiestoon
2. cijfer 88 vormen.
 - 5 seconden wachten; U hoort de positieve aanvaardingstoon
3. Cijfer 88 vormen. U hoort de positieve aanvaardingstoon
4. Programmering invoeren (zoals verder beschreven)

Bij de stap <Programmering invoeren> begint u met de programmering van de euQom P 1614. U kunt meerder cijfers na elkaar ingeven.

Na ieder succesvolle invoer hoort u de positieve aanvaardingstoon. Als u de hoorn oplegt is de programmering beëindigd en wordt de nieuwe programmering opgeslagen.

Bij cijfers die met .nn. eindigen, bvb. 51nn, moet in de plaats van .nn. het nummer van het betreffende toestel gebruikt worden.

Terugzetten naar fabrieksinstelling

- 91 Reset1 – Centrale met doorkiesfunctie en actieve Fax-Select
- 92 Reset2 – Centrale voor gebruik met noodoproep telefoons

Instellen van de buitenlijn

- 010 Het ophalen van externe oproepen niet toelaten.
- 011 Lijn kan externe oproepen ophalen.
- 020 Spontane buitenlijn uitschakelen
- 021 Spontane buitenlijn inschakelen
- 030 Aankloppen voor alle deelnemers aan
- 031 Aankloppen voor alle deelnemers uit
- 040 Doorkiesfunctie niet actief
- 041 Doorkiesfunctie actief
- 890 Wachtmuziek uit
- 891 Wachtmuziek aan

Speciale functies van de interne lijnen vastleggen

- 580 Lijn 25 is voor het gebruik van een telefoon ingesteld
- 581 Lijn 25 is voor het gebruik van een antwoordapparaat ingesteld
- 590 Lijn 26 is voor het gebruik van een telefoon ingesteld
- 591 Lijn 26 is voor het gebruik van een Fax ingesteld zonder beltoon.
- 592 Lijn 26 is voor het gebruik van een Fax ingesteld met beltoon.

Rechten vastleggen van de Interne lijnen

- 51nn Lijn .nn. heeft alle rechten
- 52nn Lijn .nn. heeft regio rechten (Niet in België van toepassing)
- 53nn Lijn .nn. mag niet extern bellen
- 54nn Lijn .nn. heeft enkel rechten voor de deur

- 55nn Lijn .nn. heeft rechten voor de deur
- 56nn Lijn .nn. heeft geen rechten voor de deur
- 500nn Lijn .nn. is niet bevoorrecht
- 501nn Lijn .nn. is bevoorrecht

Oproepverdeling

- 70nn Op lijn .nn. worden de externe oproepen niet aangekondigd
- 71nn Op lijn .nn. worden de externe oproepen aangekondigd.
- 60nn Op lijn .nn. worden geen deuproepen aangekondigd.
- 61nn Deuproep van belknop 1 wordt op lijn .nn. aangekondigd.
- 62nn Deuproep van belknop 2 wordt op lijn .nn. aangekondigd.
- 63nn Deuproep van belknop 3 wordt op lijn .nn. aangekondigd.
- 64nn Deuproep van belknop 4 wordt op lijn .nn. aangekondigd.
- 65 Deuproepen van de belknoppen 1-4 worden op alle Lijnen aangekondigd.
- 66 Er worden op geen enkele lijn deuproepen aangekondigd.

Belritme van de deurtelefoon vastleggen

- 170 Geen deuproep signalisering.
- 171 Deuproep .1 maal lang.
- 172 Deuproep .2 maal lang.
- 173 Deuproep .3 maal lang.
- 174 Deuproep .4 maal lang.
- 175 Deuproep .4 maal kort.

Contact bedrijf vastleggen

In de plaats van .x. moet u het nummer van het schakelcontact invoeren dat u wenst te programmeren. Voor contact 1 moet u in plaats van .x. 1 invoeren voor contact 2 de 2 en zo verder.

- x0 Contact x wordt van de interne lijn n gestuurd (Bedrijfsvorm 1).
- x1 Contact x wordt van de belknop 1 gestuurd (Bedrijfsvorm 2).
- x2 Contact x wordt van der belknop 2 gestuurd (Bedrijfsvorm 2).
- x3 Contact x wordt van der belknop 3 gestuurd (Bedrijfsvorm 2).
- x4 Contact x wordt van der belknop 4 gestuurd (Bedrijfsvorm 2).
- x5 Contact x wordt van een externe oproep gestuurd (Bedrijfsvorm 3).
- x6 Contact x wordt van op afstand gestuurd (Bedrijfsvorm 4).

Sluittijd van een contact vastleggen

Die hier vastgelegde sluittijden betreffen enkel de bedrijfsvorm 2 (contact wordt vanaf de belknop gestuurd).

In de plaats van .x. moet u het nummer van het schakelcontact invoeren waarvoor u de sluittijd wenst te programmeren. Voor contact 1 moet u in plaats van x een 1 invoeren voor contact 2 een 2 en zo verder.

- 8x2 Sluitijd voor contact x bedraagt 0,2 Seconden.
- 8x3 Sluitijd voor contact x bedraagt 3 Seconden.
- 8x6 Sluitijd voor contact x bedraagt 60 Seconden.
- 8x9zzz Sluitijd voor contact x bedraagt (zzz x 0,1) Seconden.

De waarde voor zzz moet tussen 001 en 999 liggen. De waarde moet steeds 3 decimalen bevatten en geeft de sluitijd aan in 0.1 seconden.

Voorbeeld:

U wenst voor contact 1 een sluitijd van 5,5 Seconden te programmeren. Daarvoor geeft u de cijfers 819055 in. Voor .zzz. moet hier 055 ingegeven worden omdat $55 \times 0,1 \text{ Seconden} = 5,5 \text{ Seconden}$ is.

Installatie

De P1614 mag enkel geplaatst worden door een gespecialiseerde vakman die tevens de Duitse taal machtig is en zodoende de originele Duitse installatie aanwijzing kan begrijpen. Pas steeds de elektrische veiligheid en CMOS procedures toe maar in het bijzonder bij geopende behuizing, bij geopende behuizing zijn er immers risico's op aanraking van stroomvoerende delen .

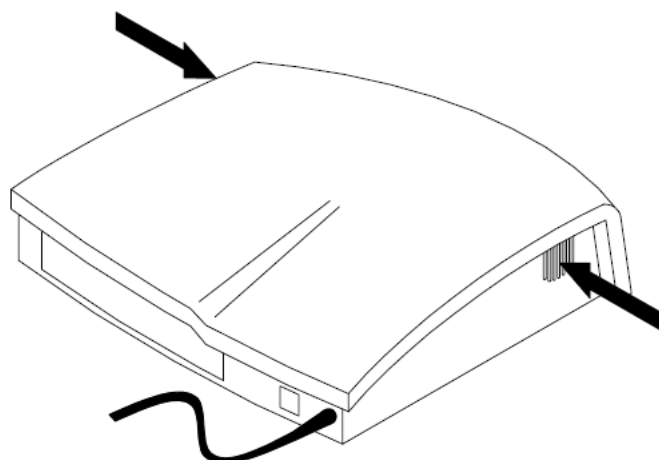

Om de behuizing te openen drukt u gelijktijdig op de plaatsen aangeduid met de pijl.

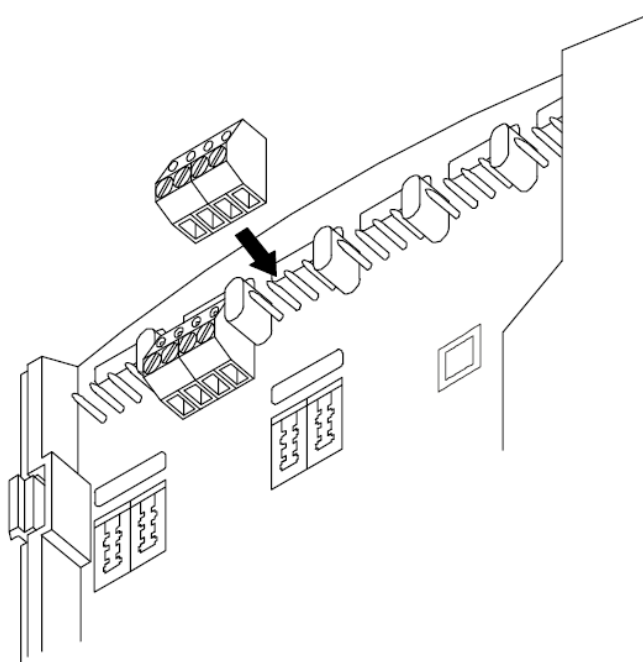

Op de penverbinding kunt u het bijgeleverde kroontje schuiven waarop u dan de telefoondraden met een schroefverbinding kunt aansluiten.

De euQom P1614 is tevens voorzien van TAE aansluitingen, deze staan parallel op de penverbinding en hebben dus in België geen enkele zin, het gebruik van een TAE aansluiting is enkel in Duitsland gebruikelijk.

Op aansluiting (21) moet steeds een telefoon verbonden zijn. Het is immers via de telefoon (21) dat u de programmering dient uit te voeren.

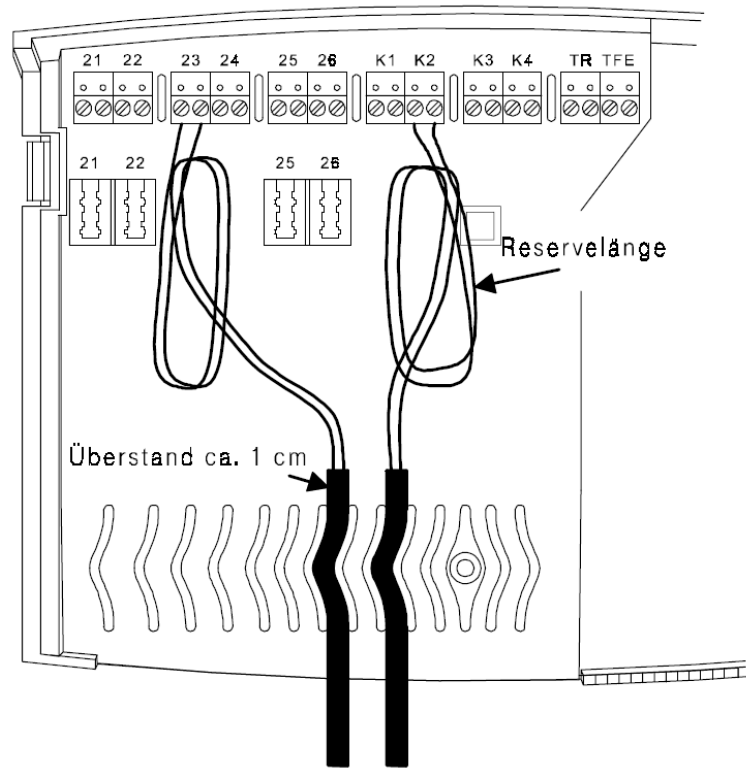

- De ideale aansluitwijze ziet u op deze tekening

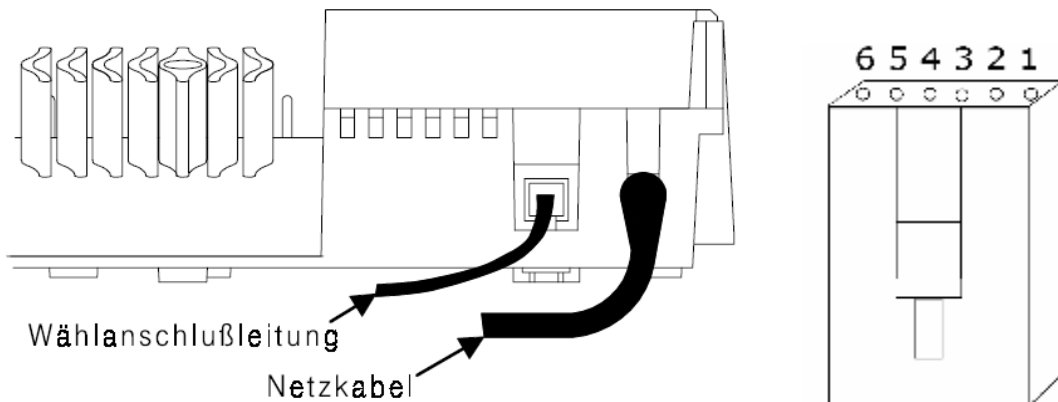

De buitenlijn dient u aan te sluiten op de Rj12 stekker en wel op de pennen (2) en (5). U zult daarvoor meestal zelf een Rj kabeltje moeten aanmaken.

Als u zelf een 2 draad RJ kabeltje maakt dan krijgt het kabeltje een richting. U kunt daarom best het kabeltje een label geven.

Aansluiten van de deurtelefoon.

De deurtelefoon wordt met 2 draden aangesloten. De deurtelefoon moet een CE interface hebben. De stroomvoorzorging van de deurtelefoon gebeurt via een beltransformator. De euQom deurtelefoon *Doorline T01-T04 CE* moet op MFV kiezen ingesteld zijn.

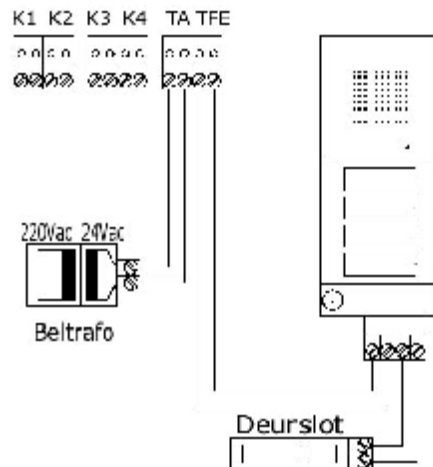

Om inductiespanningen en contactenbranding te vermijden raden we aan een 60V varistor te plaatsen parallel op de 24V wikkeling van de beltrafo en een andere parallel op de deuropener.

Maximale draadlengte tussen P1614 en de deurtelefoon

| Draad 0.4mm | Draad 0.6mm |
|------------------|--------------------|
| < 15 m 12 V ~ | < 30 m 12 V ~ |
| 15 - 30 m 16 V ~ | 30 - 70 m 16 V ~ |
| 30 - 50 m 20 V ~ | 70 - 110 m 20 V ~ |
| 50 - 75 m 24 V ~ | 110 - 160 m 24 V ~ |

Voor het gebruik van de 4 potentiaalvrije contacten zijn er 4 mogelijkheden

1. contact wordt door een interne telefoon geschakeld
2. contact wordt door wordt door een belknop geschakeld
3. contact wordt door een externe telefoon geschakeld
4. Contact wordt door externe en interne telefoon geschakeld

Voor de programmering van deze mogelijkheden verwijzen we naar het betreffende hoofdstuk.

Enkele aansluitmogelijkheden

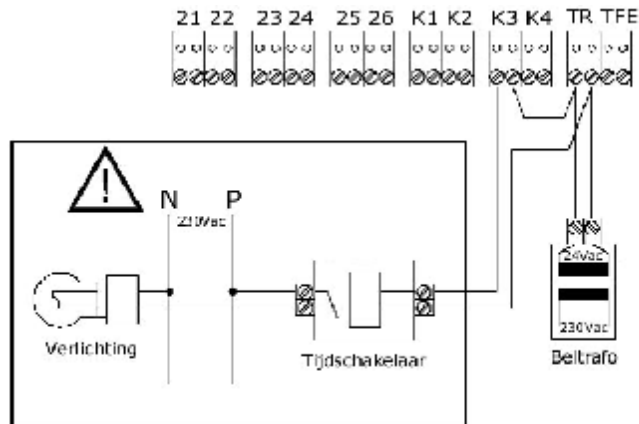

- Sturing van een verlichting

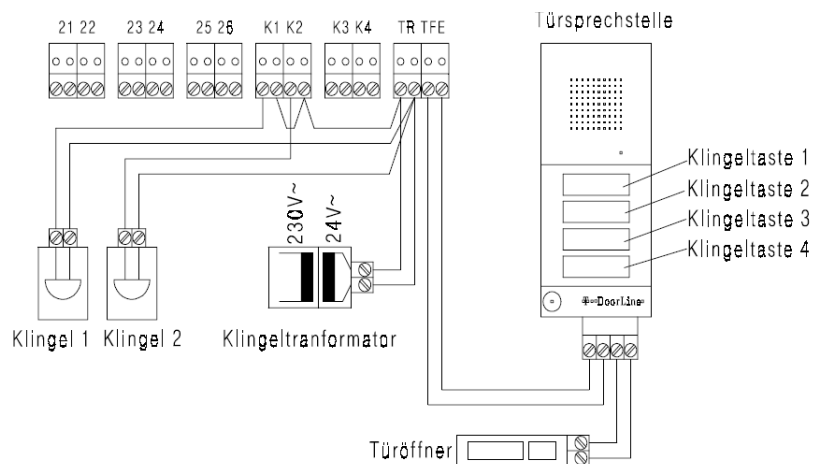

- Sturing van een aparte Ding-dong voor Drukknop 1 en Drukknop 2

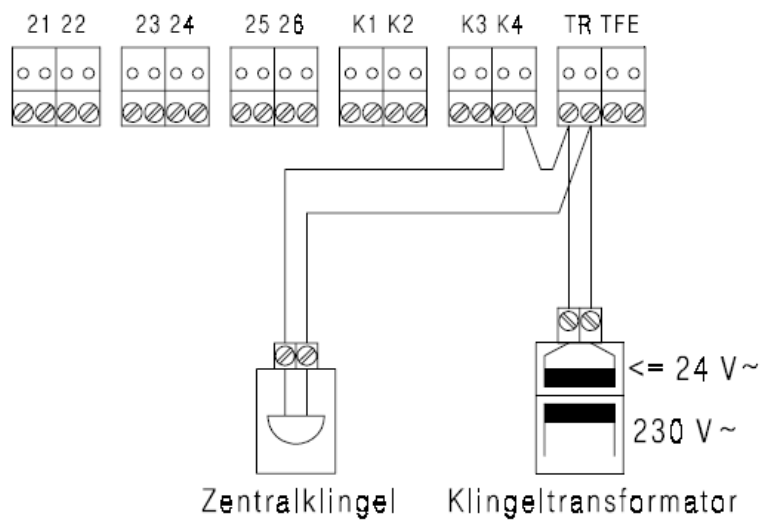

- Sturing van een gemeenschappelijke Ding-dong

Adeltronik bvba
Smisstraat 3D
B-1861 Wolvertem

Tenzij na confirmatie door onze diensten zijn wegens evolutie van normen en materialen de in dit document aangeduide karakteristieken in tekst en tekeningen niet bindend.
Alle opgesomde merken behoren toe aan de respectievelijke eigenaars.
Handleiding vertaald van de oorspronkelijke Duitse versie om u het lezen ervan aangenamer te maken.

Concept - realisatie: Adeltronik bvba