

Verkorte gebruiksaanwijzing

Mode d'emploi abrégé

Doorline T01/02 a/b 2 R
Doorline T03/04 a/b 2 R



Voor uw veiligheid

- De behuizing mag niet geopend worden door onbevoegden.
- Bij schade aan de behuizing, stekkers, of transformator mag het toestel niet langer gebruikt worden.
- Aan de Doorline mag u enkel apparaten aansluiten die aan de elektrische reglementering beantwoorden.
- Laat geen vloeistoffen binnendringen daar anders een elektrische schok of kortsluiting het gevolg kan zijn.
- Tijdens een onweer mag u het toestel niet installeren of stekkers los of vast maken om u niet bloot te stellen aan een elektrische schok.
- Een a/b verbinding mag niet aan de aarde gelegd worden daar anders het toestel kan beschadigd worden.

Doorline a/b-R via een DTMF telefoon programmeren

Voorafgaand

- Bij de ingebruikname moet u van de fabrieksinstellingen vertrekken. Als de daarin opgeslagen settings voldoen moet u enkel de telefooncentrale nog juist configureren. Als er al een programmering gedaan werd dan kunt u steeds de fabrieksinstelling terugzetten.
- Als programmering moet u bijvoorbeeld een oproepnummer aan een beltoets toewijzen en eventueel de schakelduur voor het deurslot instellen.
- Tijdens de programmering hoort u een positieve of een negatieve bevestigingstoon. U moet telkens wachten tot u deze bevestigingstoon gehoord hebt.

Tijdens het programmeren hoort u volgende tonen. U moet ze afwachten.

Neutraal: Een invoer wordt verwacht 

Positief: De invoer werd aanvaard 

Negatief: De invoer werd niet aanvaard 

Reset: De fabrieksinstelling is terug gezet 









Aandacht: Als uw centrale op „spontaan extern“ staat dan moet u deze uitschakelen alvorens met de programmering aan te vangen.

Bij gebruik van slechts 1 belknop moet u belknop 2 configureren.

Programmering starten

Het starten van de programmering doet u met een op de telefooncentrale aangesloten toestel met MFV tonen. De invoer van alle noodzakelijke tekens doet u via de telefoon.

-  Handset afhaken
-  Nummer van de lijn kiezen waarop de Doorline aangesloten is
-  U hoort de aanvaardingston.
-  twee maal "hekje" drukken. U hoort de neutrale aanvaardingston.
-  PIN invoeren (uitlevertoestand is 0000).
-  U hoort de aanvaardingston.

Bij positieve aanvaardingston kan de programmering beginnen zoniet moet u de procedure herhalen.





- Aandacht: Als u 3x na elkaar een verkeerde PIN invoert dan wordt de verbinding onderbroken.
- Indien noodzakelijk kunt u ook een reset geven en zodanig de fabrieksinstellingen terugzetten







Functie instellen

Instellingen zijn enkel mogelijk in de programmeermodus.

Fabrieksinstelling herstellen (Reset)

-  Toets Hekje en Toets Sterretje drukken.
-  Cijfer 99 invoeren.
-  Als Bevestiging hoort u de positieve toon.

PIN wijzigen

-  Toets Hekje en Toets Sterretje drukken.
-  Cijfer 88 invoeren.
-  Nieuwe PIN invoeren met 4- decimalen.
-  Als Bevestiging hoort u de neutrale toon.
-  Nieuwe PIN nogmaals invoeren.
-  Als Bevestiging hoort u de positieve toon.
De nieuwe PIN is nu actief.

Oproepnummer op een beltoets vastleggen

Als fabrieksinstelling is op beltoets 1 het nummer 11, op 2 het nummer 12, op 3 het nummer 13 en op 4 het nummer 14 toegewezen.

 Toets Hekje en Toets Sterretje drukken.

 Cijfer 1 voor de Toets 1 ofwel

 Cijfer 2 voor de Toets 2 ofwel

 Cijfer 3 voor de Toets 3 ofwel

 Cijfer 4 voor de Toets 4 invoeren.

 Cijfer 1 als geheugenplaats invoeren.

 Als Bevestiging hoort u de neutrale toon.

 Nummer (max. 20-decimalen) invoeren, die aan de toets moet toegewezen worden.

 Na 5 Seconden hoort u de positieve aanvaardingston. Het nummer is opgeslagen.

Voor de situatie dat bij het drukken van een beltoets het opgeroepen toestel bezet is dan kan de verbinding alternatief naar een tweede toestel omgeleid worden. Dit nummer moet u eveneens vastleggen.

Let op! Deze functie werkt enkel bij de instelling *#70

(*#70 is de aanname van het gesprek na invoeren van een cijfertoets)

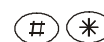
 Toets Hekje en Toets Sterretje drukken.

 Cijfer 1 voor de Toets 1 ofwel

 Cijfer 2 voor de Toets 2 ofwel

 Cijfer 3 voor de Toets 3 ofwel

 Cijfer 4 voor de Toets 4 invoeren.

 Cijfer 2 voor de alternatieve plaats invoeren.

 Als Bevestiging hoort u de neutrale toon.

 Nummer (max. 20-decimalen) invoeren.

 Na 5 Seconden hoort u een positieve aanvaardingston. Het alternatieve nummer is nu opgeslagen

Nummer verwijderen

 Toets Hekje en Toets Sterretje drukken.

 Cijfer 1 voor de Toets 1 ofwel

 Cijfer 2 voor de Toets 2 ofwel

 Cijfer 3 voor de Toets 3 ofwel

 Cijfer 4 voor de Toets 4 invoeren.

 Cijfer 1 ofwel Cijfer 2 (alternatief nummer) invoeren, afhankelijk welke verwijderd moet worden

 Als Bevestiging hoort u de neutrale toon.

 Na 5 Seconden hoort u de positieve aanvaardingston. De toewijzing is nu verwijderd. Iedere toewijzing moet u individueel verwijderen.

Apothekerschakeling voorbereiden

Om de apothekerschakeling (oproepdoorschakeling) te kunnen gebruiken moet u het bestemmingsnummer opslaan. De oproep wordt van de Doorline naar dit bestemmingsnummer geleid.

Bestemmingsnummer invoeren:

 Toets Hekje en Toets Sterretje drukken.
Cijfer 5 invoeren.
Cijfer 1 voor de geheugenplaats invoeren.
Als Bevestiging hoort u de neutrale toon.
Bestemmingsnummer (max. 20-decimalen) invoeren.
Na 5 Seconden hoort u de positieve aanvaardingston. Het nummer is nu opgeslagen.

Voor de situatie dat het bestemmingsnummer bezet is kunt u ook hiervoor een 2de nummer vast leggen

Tweede bestemmingsnummer invoeren:

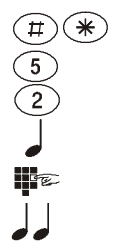
 Toets Hekje en Toets Sterretje drukken.
Cijfer 5 invoeren.
Cijfer 2 voor de geheugenplaats invoeren.
Als Bevestiging hoort u de neutrale toon.
Bestemmingsnummer (max. 20-decimalen) invoeren.
Na 5 Seconden hoort u de positieve aanvaardingston.
Het 2de bestemmingsnummer is nu opgeslagen.

Bestemmingsnummer verwijderen:

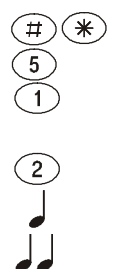
 Toets Hekje en Toets Sterretje drukken.
Cijfer 5 invoeren.
Cijfer 1 voor de eerste geheugenplaats,
Cijfer 2 voor de tweede geheugenplaats invoeren.
Als Bevestiging hoort u de neutrale toon.
Na 5 Seconden hoort u de positieve aanvaardingston. Het nummer is nu verwijderd.

Gespreksduur van de Doorline instellen.

U kunt zelf instellen hoelang de gespreksduur met de Doorline mag zijn. Daarna verbreekt de Doorline automatisch de verbinding. De fabrieksinstelling is op 1 minuut ingesteld.

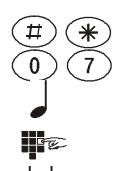
 Toets Hekje en Toets Sterretje drukken.
Cijfer 0 en cijfer 7 invoeren.
Als Bevestiging hoort u de neutrale toon.

Gespreksduur (1-9) invoeren. De tijd (1 Min. – 9 Min. In stappen van: 1 Min.) tot het verbreken van de verbinding. U hoort de aanvaardingston. De gespreksduur is nu opgeslagen.

Beltijd naar een toestel vastleggen

De beltijd naar een toestel is instelbaar tussen 01 Sec. En 99 Sec. Als fabrieksinstelling zijn 30 seconden vastgelegd. Instellen van de beltijd werkt enkel bij "gespreksaanvaarding na cijfertoets" actief.

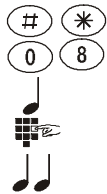

Toets Hekje en Toets Sterretje drukken.

Cijfer 0 en cijfer 8 invoeren.

Als Bevestiging hoort u de neutrale toon.

Belduur (01, ...99) invoeren. De belduur wordt door de invoer van de cijfers 1, ... 99 vastgelegd.

U hoort de aanvaardingston. De belduur is opgeslagen.

Tijd van de deuropener vastleggen

Hiermee kunt u de tijdsduur instellen voor het elektrische deurslot. De fabrieksinstelling staat op 3 seconden

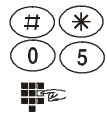

Toets Hekje en Toets Sterretje drukken.

Cijfer 05 invoeren.

Activatietijd (1-9) invoeren. De activatietijd van het deurslot wordt met de invoer van de cijfers 1-9 (1 Sec.- 9 Sec. In 1 Sec.-stappen) vastgelegd.



U hoort de aanvaardingston. De activatietijd is nu opgeslagen.

Deuropener functie

Uit beveiligingsoogpunt kan het deurslot niet geactiveerd worden als de verbinding gemaakt wordt van telefoon naar de Doorline. Naar wens kan ook dan de activatie vrijgegeven worden.

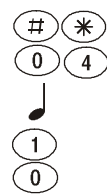

Toets Hekje en Toets Sterretje drukken.

Cijfer 04 invoeren.



Als Bevestiging hoort u de neutrale toon.

Cijfer 1 voor de vrijgave invoeren ofwel

Cijfer 0 voor het sperren invoeren.



U hoort de aanvaardingston.

Eerste schakelcontact instellen als belcontact

Relaiscontact 1: aansluiting 3-4, Met dit potentiaalvrij contact kunt u een bel aansturen. Het contact sluit zich zolang de belknop ingedrukt blijft.



Toets Hekje en Toets Sterretje drukken.



cijfer 61 invoeren



Als bevestiging hoort u de neutrale toon.



Schakelbevel invoeren volgens tabel



U hoort de aanvaardingston. De keuze is nu opgeslagen.

Digit xx	Key 4	Key 3	Key 2	Key 1	
00					Sluit contact 1 tijdens de spreekverbinding met #8 voor activatie deuropener
01				Ring	
02			Ring		
03			Ring		
04		Ring			
05		Ring		Ring	
06		Ring	Ring		
07		Ring	Ring		
08	Ring				
09	Ring			Ring	
10	Ring		Ring		
11	Ring		Ring		
12	Ring	Ring			
13	Ring	Ring		Ring	
14	Ring	Ring	Ring		
15	Ring	Ring	Ring	Ring	Fabrieks instelling

Tweede schakelcontact configureren

Relaiscontact 2: aansluiting 5-6. Geeft op zijn uitgang de transformator spanning waarmee u dan een deurslot, een bel of een andere relais kunt aansturen. Het is in **geen enkele situatie een potentiaalvrij contact**.

  Toets Hekje en Toets Sterretje drukken.

  cijfer 62 invoeren

 Als bevestiging hoort u de neutrale toon.

 Schakelbevel invoeren volgens tabel

 U hoort de aanvaardingston. De keuze is nu opgeslagen.

Digit xx	Key 4	Key 3	Key 2	Key 1	
00					Tijdens de spreekverbinding #9 drukken geeft Spanning op pen 5/6 (via contact 2) voor activatie deuropener
01				Ring	
02			Ring		
03			Ring		
04		Ring			
05		Ring		Ring	
06		Ring	Ring		
07		Ring	Ring		
08	Ring				
09	Ring			Ring	
10	Ring		Ring		
11	Ring		Ring		
12	Ring	Ring			
13	Ring	Ring		Ring	
14	Ring	Ring	Ring		
15	Ring	Ring	Ring	Ring	Fabrieks instelling

Gesprek aanvaarding

Met deze instelling kunt u instellen dat u het gesprek bij het afhaken van de handset direct (direct bedrijf) kunt voeren ofwel dat u voorafgaand aan het gesprek - na het afhaken - eerst nog een willekeurig cijfer moet drukken om het gesprek te kunnen voeren.

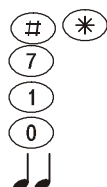

Toets Hekje en Toets Sterretje drukken.
Cijfer 7 invoeren.
Cijfer 1 voor „Direct bedrijf“ ofwel
Cijfer 0 voor „Gesprek na cijfertoets“ kiezen.
U hoort de positieve aanvaardingstoon. De aard van de gespreksaannee is nu opgeslagen.

Doorline aan de telefooncentrale aanpassen.

Om de beste gesprekskwaliteit in beide richtingen te verkrijgen beschikt de Doorline over de mogelijkheid om zich automatisch aan de verbinding aan te passen. Met het bevel #*00 start u de afregeling waarbij een afregeltoon volgt en de Led onregelmatig pinkt. De afregeling duurt maximaal 20 seconden waarbij men niet in de handset mag spreken om de afregeling niet te beïnvloeden.

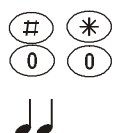

Toets Hekje en Toets Sterretje drukken.
Cijfer 00 invoeren.
Na ca. 20 Seconden hoort u de positieve bevestigingstoon.
De Doorline is nu afgeregeld op de bedrading en op de centrale.

Na de afregeling kunt u bij noodzaak de geluidsterkte en de microfoongevoeligheid van de Doorline aan uw wensen aanpassen. De microfoongevoeligheid kunt u in 4 stappen en het luidspreekervolume in 32 stappen verlagen of verhogen. Bij het bereiken van de maximum of minimumgrens hoort u de positieve bevestigingstoon. Ieder correcte toetsinvoer wordt door een neutrale bevestigingstoon bevestigd.

Volgende Cijfers zijn mogelijk:



Cijfer 2 vermindert de microfoongevoeligheid.
Cijfer 3 verhoogt de microfoongevoeligheid.
Cijfer 5 vermindert het luidspreekervolume.
Cijfer 6 verhoogt het luidspreekervolume.

Programmeertabel

Programmeertabel Doorline T01>T04 analoog	
##(xxxx = pin)	Toegang tot de programmeermodus. Fabrieksinstelling pincode:0000
#* 00	Automatische afregeling op de gebruikte bedrading.
#* 04	Deuropener functie 0 = gesperd; 1 = vrijgegeven.
#* 05	Schakeltijd van de deuropener 1 tot 9 seconden ofwel 0 = geen opening mogelijk. Fabrieksinstelling 30 seconden.
#* 06	Nummerkeuze vastleggen 0 = IWV, 1 = MFV. Fabrieksinstelling: MFV.
#* 07	Maximale spreektijd vastleggen: 1-9 minuten, of 0= zonder beperking. Fabrieksinstelling: 1 minuut.
#* 08	Maximale beltijd vastleggen: 01 tot 99 Seconden. Let op: de ingave moet 2 cijfers hebben, de fabrieksinstelling staat op 30 seconden.
#* 11	Toets 1 1 ^{ste} nummer. Programmeren van een max. 20 decimaal oproepnummer.
#* 12	Toets 1 2 ^{de} nummer. Toegelaten zijn de cijfers 1 tot 9 zo ook S voor een pauze van 1 seconde en # voor Flash-Impuls (100ms). Wordt gedurende 4 Seconden geen toets gedrukt dan wordt de invoer beëindigd en opgeslagen.
#* 21	Idem als #*11 maar nu voor toets 2 1 ^{ste} nummer
#* 22	Idem als #*12 maar nu voor toets 2 2 ^{de} nummer
#* 51	Programmeren van een max. 20 decimaal oproepnummer als eerste apotheker nummer.
#* 52	Programmeren van een max. 20 decimaal oproepnummer als tweede apotheker nummer.
#* 61	Relais 1 = belcontact voor knop 2, Relais 2 belcontact voor knop 1
#* 62	Relais 1 = belcontact voor knop 2, Relais 2 = deurslot
#* 70	Gespreksaannehme door een cijfer in te voeren.
#* 71	Direct gebruik. (gesprek direct aannemen zonder invoer van een DTMF)
#* 88	Nieuwe pin 2 x invoeren.
#* 99	Fabrieksinstelling terugzetten, de voorheen gemaakte programmering gaat verloren!
2	Micro volume verlagen.
3	Micro volume verhogen.
5	Luidspreker volume verlagen.
6	luidspreker volume verhogen.
Directe bevelen. Deze zijn ook zonder PIN code mogelijk.	
#10	Omleiding voor knop 1 uitgeschakeld.
#11	Omleiding voor knop 1 ingeschakeld.
#20	Omleiding voor knop 2 uitgeschakeld.
#21	Omleiding voor knop 2 ingeschakeld.
#30	Omleiding voor knop 3 uitgeschakeld.
#31	Omleiding voor knop 3 ingeschakeld.
#40	Omleiding voor knop 4 uitgeschakeld.

#41	Omleiding voor knop 4 ingeschakeld.
#0	Verbinding onderbreken.
#8	Relaiscontact 1 activeren (enkel bij schakelbevel "00")
#9	Deuropener activeren.
	Handset afleggen, programmeren beëindigen.

Programmering beëindigen



Handset opleggen

Nu is de programmering beëindigd.

Functie en Bediening

Oproep van de Doorline naar een telefoontoestel en een gesprek voeren

Verbinding opbouwen

Een toets van de Doorline wordt ingedrukt. Het toestel met het betreffende nummer zal bellen.



Handset afhaken. Een speciale toon wijst op een oproep van de Doorline.



Een cijfer naar keuze indrukken en het gesprek komt tot stand met de persoon aan de deur.

Ofwel (bij „Direct bedrijf“)



De handset afhaken.

Het gesprek met de Doorline komt direct tot stand.

Bij de instelling "Direct bedrijf" vervalt de beltijd en kan de Doorline het gesprek – bij bezet - niet naar het 2de nummer doorgeschakeld worden.

Verbinding beëindigen



Handset inhaken ofwel

Hekje en cijfer 0 invoeren ofwel wordt de verbinding na de geprogrammeerde gespreksduur (1-9 Min) beëindigd.

Deur openen



Er wordt een gesprek gevoerd

Hekje en cijfer 9 invoeren.

De deuropener is nu geactiveerd



- In de fabrieksinstelling kan de deur met de telefoon niet geopend worden. Als u aan deze beveiligingsmaatregel verzaakt dan kunt u die via een programmering uitschakelen (zie programmeertabel).
- Voor aansturing van het deurslot moet u over een extra voeding beschikken.

Oproep van een telefoontoestel naar de Doorline.

Om iemand aan de deur te informeren kunt u ook naar de Doorline bellen.

Verbinding opbouwen



Handset afhaken.



Toestelnummer van de Doorline kiezen.

U voert nu een gesprek met een persoon aan de deur.

Verbinding beëindigen



Handset inhaken ofwel

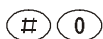

Hekje en Cijfer 0 invoeren ofwel

de verbinding wordt na de geprogrammeerde tijd (1-9 Min.) beëindigd.



- Bij luid stoorgeluid kan het gebeuren dat de Doorline niet onmiddellijk de verbinding verbreekt. Gebruik in deze situatie de optie #0, om de verbinding te verbreken.
- In ieder geval wordt de verbinding na de geprogrammeerde tijd onderbroken.
- In de fabrieksinstelling kan de deur met de telefoon niet geopend worden. Als u aan deze beveiligingsmaatregel verzaakt dan kunt u die via een programmering uitschakelen (zie programmeertabel).

Apothekerschakeling inrichten

Na de programmering van het bestemmingsnummer kunt u nu de apothekerschakeling activeren. De Doorline maakt dan verbinding met het bestemmingsnummer.

De omleiding activeren



Aan een telefoontoestel de handset afhaken en het toestelnummer van de Doorline vormen.



De toets „Hekje“ drukken.



Cijfer (1-2) voor die betreffende toets invoeren.



Cijfer 1 voor de activering indrukken.

Handset inhaken.

De Doorline schakelt zich automatisch af en de omleiding (apothekerschakeling) is nu actief.

De omleiding deactiveren



Aan een toestel de handset afhaken.
Toestelnummer van de Doorline vormen.
De toets „Hekje“ drukken.
Cijfer (1-2) voor die betreffende toets invoeren.
Cijfer 0 voor de deactivering indrukken.
Handset inhaken.
De Doorline schakelt zich automatisch af en de omleiding is niet meer actief.

Doorline installeren

Gebruik voor de aansluiting een gebruikelijke telefoonkabel. Voor de maximale kabellengte verwijzen we naar de tabel:

Aderdiameter	0,6 mm	0,4 mm
Maximale afstand voor spreek en signaal draden	120 m	80 m
Maximale afstand tussen voedingstransformator en deurslot.	38 m	17 m

Plaats de kabel niet parallel met stroomkabels. Als u de kabel in de bodem moet leggen dan dient u een grondkabel te gebruiken ofwel moet u de telefoonkabel in een waterdichte buis leggen. Tijdens het aansluiten van de draden mogen de centrale en de voedingstransformator geen stroom leveren.

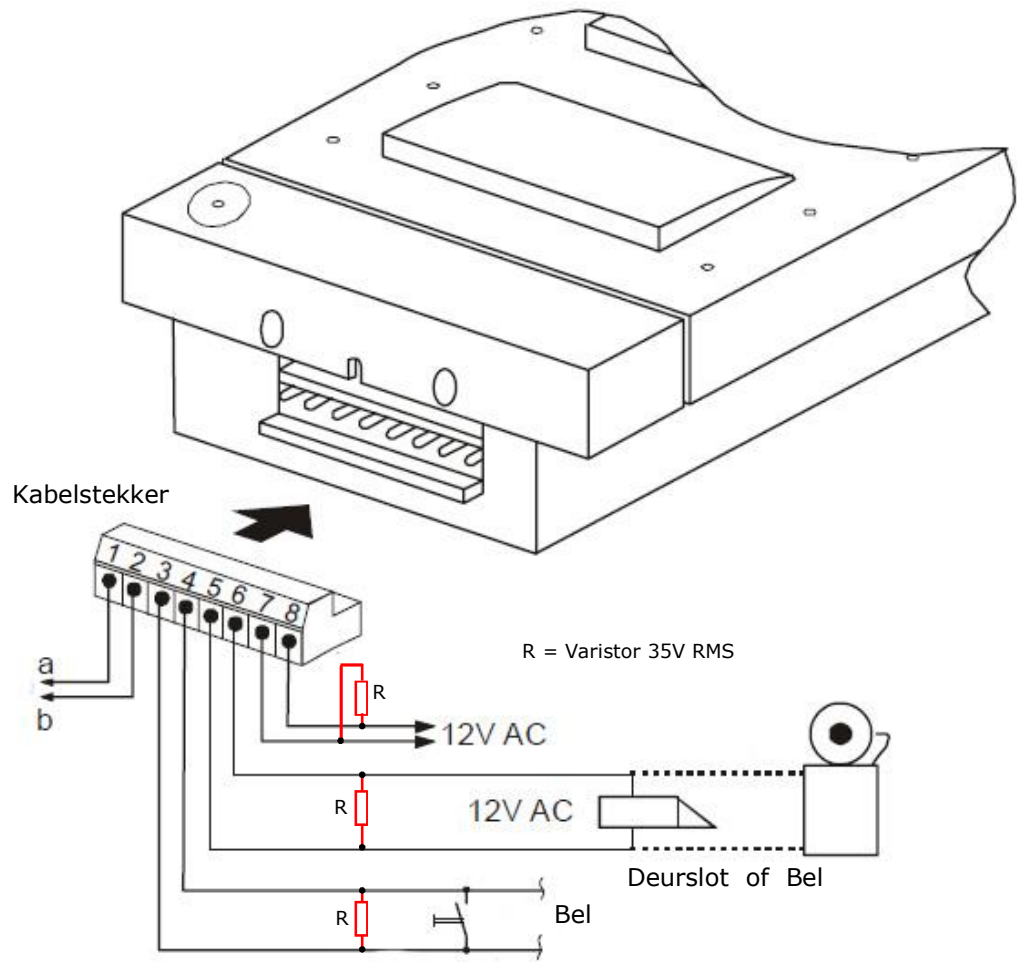

Voor de mechanische installatie verwijzen we naar de tekeningen in de Duitstalige gebruiksaanwijzing.

Pour votre sécurité

- Le logement de l'installation ne peut pas être ouvert par quelqu'un non autorisée.
- Quand il y a des dommages au logement, prises, ou au transformateur, l'appareil ne peut plus être utilisé.
- Vous pouvez raccorder au Doorline uniquement des appareils qui répondent à la réglementation électrique.
- Ne laissez pas pénétrer des liquides dans l'intérieur de l'installation, sinon on a la risque d'un choqe électrique ou de causer un court-circuit.
- Pendant un orage vous ne pouvez pas installer le Doorline, ni raccorder ou déconnecter les prises pour risque d'un choqe électrique.
- On ne peut pas raccorder la connection a/b à la terre pour risque d'endommager l'appareil.

Programmation du Doorline a/b-R via un DTMF téléphone

Introduction

- Quand vous utilisez votre Doorline pour la première fois, vous devez commencer avec les institutions d'usine. Si ce configuration suffit à vos préférences vous devez seulement configurer votre centrale téléphonique. Si vous avez programmé le Doorline, vous pouvez toujours retourner aux institutions d'usine.
- Comme programmation vous devez par exemple accorder un numéro à un bouton-poussoir et éventuellement configurer la durée pour la serrure de porte.
- Pendant la programmation vous entendez un ton de confirmation positif ou négatif. Vous devez toujours attendre jusqu'au moment que vous l'avez entendu.

Au cours du programmation vous entendez les tons suivants. Vous devez les attendre.

Neutrement : Une importation est attendue



Positivement : L'importation a été acceptée



Négativement : L'importation n'a pas été acceptée









Reset : L'institution d'usine a été mise



- Attention : Si votre centrale se trouve en position de "Spontanément externe" vous devez l'éliminer d'abord avant de continuer avec la programmation.

Commencer la programmation

On peut commencer la programmation avec un appareil connecté sur la centrale qui occupe des tons MFV. L'importation de tous les signes nécessaires est fait par le téléphone.

-  Décrocher la corne.
-  Composer le numéro de la ligne sur lequel le Doorline est raccordé.
-  Vous entendez le ton d'acceptation.
-  Enfoncez deux fois la touche clôture. Vous entendez le ton d'acceptation neutre.
-  Introduire la code PIN (institution d'usine est 0000).
-  Vous entendez le ton d'acceptation.

Si vous entendez le ton d'acceptation positif, vous pouvez commencer avec la programmation. Sinon, vous devez répéter la procédure.





- Attention : Si vous utilisez trois fois successive un mauvais code PIN, la connection sera rompu.
- Si nécessaire, vous pouvez toujours donner un reset au Doorline et comme ça retourner aux institutions d'usine.





Programmation de fonction

Les actions suivantes sont seulement possibles si vous vous trouvez dans le mode de programmation.

Faire un reset – programmer les institutions d'usine

-  Enfoncez la touche clôture et la touche étoile
-  Former le chiffre 99
-  Comme confirmation, vous entendez le ton d'acceptation positif

Changer le code PIN

-  Enfoncez la touche clôture et la touche étoile.
-  Former le chiffre 88.
-  Introduire le nouveau code PIN avec 4-décimales.
-  Comme confirmation, vous entendez le ton neutre.
-  Introduire le nouveau code PIN de nouveau.



Comme confirmation, vous entendez le ton neutre.
Le nouveau code PIN est active maintenant.

Programmer le numéro d'un bouton-poussoir

Dans la programmation standard, le bouton-poussoir 1 a le numéro 11, le bouton-poussoir 2 a le numéro 12, le bouton-poussoir 3 a le numéro 13 et le bouton-poussoir 4 a le numéro 14.



Enfoncer la touche clôture et la touche étoile.



Former le chiffre 1 pour le bouton-poussoir 1 ou



chiffre 2 pour le bouton-poussoir 2 ou



chiffre 3 pour le bouton-poussoir 3 ou



chiffre 4 pour le bouton-poussoir 4



Choisir chiffre 1 pour sélectionner l'adresse de mémoire.



Comme confirmation, vous entendez le ton neutre.



Insérer le numéro (max 20-décimales) qui appartient à ce bouton-poussoir.



Après 5 secondes vous entendez le ton d'acceptation positif. Le numéro a été stocké.

Pour la situation que le numéro composé par le Dooline est occupé, c'est possible de former un deuxième numéro.

Attention! Cette fonction est uniquement possible avec setting *#70 (*#70 c'est décrocher et taper d'abord un chiffre arbitraire avant que vous meniez la conversation)

Vous devez programmer ce numéro aussi:

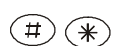

Enfoncer la touche clôture et la touche étoile.



Former le chiffre 1 pour le bouton-poussoir 1 ou



chiffre 2 pour le bouton-poussoir 2 ou



chiffre 3 pour le bouton-poussoir 3 ou



chiffre 4 pour le bouton-poussoir 4



Choisir chiffre 2 pour sélectionner l'adresse de mémoire alternative.



Comme confirmation, vous entendez le ton neutre.











Insérer le numéro (max 20-décimales) qui appartient à ce bouton-poussoir.



Après 5 secondes vous entendez le ton d'acceptation positif. Le numéro a été stocké.







Ecarter le numéro

-   Enfoncer la touche clôture et la touche étoile.
-  Former le chiffre 1 pour le bouton-poussoir 1 ou
-  chiffre 2 pour le bouton-poussoir 2 ou
-  chiffre 3 pour le bouton-poussoir 3 ou
-  chiffre 4 pour le bouton-poussoir 4
-  Choisir chiffre 1 ou 2 (numéro alternative),
dépendant de quel numéro on veut écarter.
-  Comme confirmation, vous entendez le ton neutre.
- Après 5 secondes vous entendez le ton d'acceptation positif. Le numéro a été écarté. Vous devez écarter chaque numéro individuel.







La connexion de pharmacien

Pour savoir utiliser la connexion de pharmacien vous devez stocker le numéro de la destination. L'appel sera dévié du Doorline à ce numéro.







Insérer le numéro de destination :

-   Enfoncer la touche clôture et la touche étoile.
-  Insérer chiffre 5.
-  Insérer chiffre 1 pour l'adresse de mémoire.
-  Comme confirmation vous entendez le ton neutre.
-  Insérer le numéro de la destination (max 20-décimales).
-  Après 5 secondes vous entendez le ton d'acceptation positif. Le numéro a été stocké.

Pour la situation que le numéro est occupé, vous pouvez programmer ici aussi un deuxième numéro. Pour insérer le deuxième numéro :







-   Enfoncer la touche clôture et la touche étoile.
-  Insérer chiffre 5.
-  Insérer chiffre 2 pour l'adresse de mémoire.
-  Comme confirmation vous entendez le ton neutre.
-  Insérer le numéro de la destination (max 20-décimales).
-  Après 5 secondes vous entendez le ton d'acceptation positif. Le deuxième numéro a été stocké.

Ecarter le numéro de destination :

-   Enfoncer la touche clôture et la touche étoile.
-  Former le chiffre 5.
-  Chiffre 1 pour la première adresse de mémoire,
-  chiffre 2 pour la deuxième adresse de mémoire.
-  Comme confirmation, vous entendez le ton neutre.
-  Après 5 secondes vous entendez le ton d'acceptation positif. Le numéro a été écarté.







Configurer la durée d'une conversation

Vous pouvez programmer vous-même la durée d'une conversation avec le Doorline. Après ce temps le Doorline interrompe la conversation automatique. L'institution d'usine a été mis à 1 minute.

-   Enfoncer la touche clôture et la touche étoile.
-   Former les chiffres 0 et 7.
-  Comme confirmation, vous entendez le ton neutre.
-  Insérer la durée d'une conversation (de 1 à 9 minutes, en gradation de 1 minute). C'est le temps après lequel le Doorline va interrompre la communication.
-  Vous entendez le ton d'acceptation. Le temps a été stocké.

Programmer le temps de sonnette

On peut programmer le temps de sonnette entre 01 et 99 secondes. L'institution d'usine a été mis à 30 secondes. Instituer le temps de sonnette fonctionne uniquement quand « l'acceptation de conversation après touche de chiffre » est activé.

-   Enfoncer la touche clôture et la touche étoile.
-   Former les chiffres 0 et 8.
-  Comme confirmation, vous entendez le ton neutre.
-  Insérer le temps de sonnette (de 01 à 99 secondes).
-  Vous entendez le ton d'acceptation. Le temps de sonnette a été stocké.

Programmer le temps de l'ouvre-boîte de porte

Ici vous pouvez programmer le temps pour l'ouvre-boîte de porte électrique. L'institution d'usine se trouve à 3 secondes.

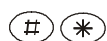

Enfoncer la touche clôture et la touche étoile.



Former les chiffres 0 et 5.



Insérer le temps d'activation (1 à 9 secondes en gradation de 1 seconde) avec les chiffres de 1 à 9.



Vous entendez le ton d'acceptation. Le temps d'activation a été stocké.

L'ouvre-boîte de porte

Standard, l'ouvre-boîte de porte ne peut pas être activé quand la liaison a été fait du téléphone au Doorline (concernant la sécurité). Si vous voulez, vous pouvez désactiver cet option.



Enfoncer la touche clôture et la touche étoile.



Former les chiffres 0 et 4.



Comme confirmation, vous entendez le ton neutre.



Former le chiffre 1 pour débloquer.



Former le chiffre 0 pour bloquer.



Vous entendez le ton d'acceptation.

Programmer les contacts pour une gache ou pour une sonnette

Le contact du relais 1:

le raccordement 3-4, contact libre pour provoquer une sonnette . Le contact se ferme aussi longtemps que le bouton de sonnette reste enfoncé.



Enfoncer la touche carré et la touche étoile.



Introduire chiffre **61**



Comme confirmation, vous entendez le ton neutre.



configuré suivent le tablelle



Vous entendez le ton d'acceptation.

Digit xx	Key 4	Key 3	Key 2	Key 1	
00					Trigger with #8 for doorlock
01				Ring	
02			Ring		
03			Ring		
04		Ring			
05		Ring		Ring	
06		Ring	Ring		
07		Ring	Ring		
08	Ring				
09	Ring			Ring	
10	Ring		Ring		
11	Ring		Ring		
12	Ring	Ring			
13	Ring	Ring		Ring	
14	Ring	Ring	Ring		
15	Ring	Ring	Ring	Ring	Manufacturer setting

Le contact du relais 2

le raccordement 5-6, donne la tension du transformateur avec laquelle vous pouvez alors provoquer une gache ou une sonnette ou un autre relais.

Attention! Ce n'est pas un contact libre.



Enfoncer la touche carré et la touche étoile.



Introduire chiffre **62**



Comme confirmation, vous entendez le ton neutre.



configuré suivent le tabelle



Vous entendez le ton d'acceptation.

Digit xx	Key 4	Key 3	Key 2	Key 1	
00					Trigger with #9 for doorlock
01				Ring	
02			Ring		
03			Ring		
04		Ring			
05		Ring		Ring	
06		Ring	Ring		
07		Ring	Ring		
08	Ring				
09	Ring			Ring	
10	Ring		Ring		
11	Ring		Ring		
12	Ring	Ring			
13	Ring	Ring		Ring	
14	Ring	Ring	Ring		
15	Ring	Ring	Ring	Ring	Manufacturer setting

Accepter la conversation

Avec l'institution ici, vous pouvez choisir si vous voulez décrocher et mener une conversation toute de suite (« direct ») ou si vous voulez décrocher et taper d'abord un chiffre arbitraire avant que vous meniez la conversation (« indirect »).

- Ⓜ Ⓢ Enfoncer la touche clôture et la touche étoile.
- ⑦ Former le chiffre 7.
- ① Former le chiffre 1 pour l'usage « direct ».
- ① Former le chiffre 0 pour l'usage « indirect ».
- 🎵 Vous entendez le ton d'acceptation positif. Votre choix a été stocké.

Adapter le Doorline à la centrale téléphonique

Pour obtenir la meilleure qualité de conversation le Doorline peut s'adapter automatiquement à la liaison. Avec la commande #*00 le Doorline commence à chercher les meilleurs paramètres. Le LED va clignoter et on entend un ton spécifique. La procédure dure 20 secondes de maximum et pendant ce procédé on ne peut pas parler dans la corne pour ne pas influencer le procès.

- Ⓜ Ⓢ Enfoncer la touche clôture et la touche étoile.
- ① ① Former le chiffre 00.
- 🎵 Après environ 20 secondes vous entendez le ton d'acceptation positif. Le Doorline est optimisé maintenant pour ce câblage et ce central téléphonique.

Maintenant vous pouvez adapter, si nécessaire, les volumes du micro et du haut-parleur à vos préférences propres. La sensibilité du micro est divisé en 4 stages, celui du haut-parleur en 32 stages.

Si vous atteignez le maximum ou le minimum, vous entendez le ton d'acceptation positif. Chaque bonne importation est suivie d'un ton d'acceptation neutre.

Les chiffres suivants sont possibles :

- ② Chiffre 2 – diminue la sensibilité du micro.
- ③ Chiffre 3 – augmente la sensibilité du micro.
- ⑤ Chiffre 5 – diminue le volume du haut-parleur.
- ⑥ Chiffre 6 – augmente le volume du haut-parleur.

Tableau de programmation

Tableau de programmation Doorline T01>T04 analogue	
## (xxxx = PIN)	L'accès au mode de programmation. Institution d'usine PIN : 0000.
#* 00	Réglage automatique pour le câblage utilisé.
#* 04	Fonction d'ouvre-boîte : 0 = bloqué ; 1 = débloqué.
#* 05	Temps pour l'ouvre-boîte ; entre 1 et 9 secondes. 0 = pas d'ouverture possible. Institution d'usine: 30 secondes.
#* 06	Choix de numéro 0 = IWV, 1 = MFV Institution d'usine: MFV.
#* 07	Programmation de la durée de la conversation : 1-9 minutes, ou 0 = sans restriction. Institution d'usine: 1 minute.
#* 08	La durée d'appel: entre 01 et 99 secondes. Attention :il faut entrer deux chiffres ! Institution d'usine : 30 Secondes.
#* 11	Programmation du numéro lequel sera composé. Max 20 décimales.
#* 12	Les chiffres permis sont de 1 à 9. Aussi la touche * pour une pause de 1 seconde et la touche # pour le Flash-Impuls (100 ms). Si on n'a pas enfoncé une touche pendant 4 secondes, l'importation sera stocké et interrompu.
#* 21	Idem que #*11 mais maintenant pour touche 2.
#* 22	Idem que #*12 mais maintenant pour touche 2.
#* 31	Idem que #*11 mais maintenant pour touche 3.
#* 32	Idem que #*12 mais maintenant pour touche 3.
#* 41	Idem que #*11 mais maintenant pour touche 4.
#* 42	Idem que #*12 mais maintenant pour touche 4.
#* 51	Programmation d'un numéro de max. 20 décimales comme premier numéro pour la connexion de pharmacien.
#*52	Programmation d'un numéro de max. 20 décimales comme deuxième numéro pour la connexion de pharmacien.
#* 61	Relais 1 = contact sonnette via bouton 2 Relais 2 = contact sonnette via bouton 1
#* 62	Relais 1 = contact sonnette via bouton 2 Relais 2 = gache

#* 70	Conversation indirecte (1 ton DTMF obligatoire)
#* 71	Conversation directe
#* 88	Le nouveaux code PIN entrer deux fois.
#* 99	Remettre les institutions d'usine. La programmation sera détruit !
2	Diminuer la sensibilité du micro.
3	Augmenter la sensibilité du micro.
5	Diminuer le volume d'haut-parleur.
6	Augmenter le volume d'haut-parleur.
Commandes directs. Aussi possible sans PIN code.	
#10	Déviation pour le bouton-poussoir 1 désactivé.
#11	Déviation pour le bouton-poussoir 1 activé.
#20	Déviation pour le bouton-poussoir 2 désactivé.
#21	Déviation pour le bouton-poussoir 2 activé.
#30	Déviation pour le bouton-poussoir 3 désactivé.
#31	Déviation pour le bouton-poussoir 3 activé.
#40	Déviation pour le bouton-poussoir 4 désactivé.
#41	Déviation pour le bouton-poussoir 4 activé.
#0	Finir la communication.
#8	Activer le contact 1. Uniquement avec le code « 00 » configuré
#9	Activer l'ouvre-boîte via contact 2 .
	Décrocher la corne, terminer la programmation.

Terminer la programmation



Raccrocher la corne.

De cette façon, la programmation est terminée.

Fonction et commande

Appel du Doorline vers un téléphone et mener une conversation

Construire une liaison

Un bouton-poussoir du Doorline est enfoncé. L'appareil dont le numéro est formé va sonner.



Décrocher la corne. Un ton spécial indique un appel qui vient du Doorline. Enfoncez un chiffre à votre choix (n'importe lequel) et vous avez une liaison avec le personne à la porte.

Ou, avec le mode « direct » :



Décrocher la corne.
Vous avez immédiatement une liaison avec le personne à la porte.

- Avec le mode « direct », le temps de l'appel n'est pas observé et le Doorline ne peut pas passer l'appel à un deuxième numéro quand le premier est occupé.

Terminer la communication

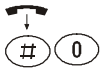

Raccrocher ou

Enfoncer la touche clôture suivi par le chiffre 0 ou

La communication sera terminée par le Doorline après le temps programmé pour la durée de la communication. (1-9min)

Ouvrir la porte

Il y a une conversation.



Enfoncer la touche clôture et le chiffre 9.

L'ouvre-boîte est ouvert maintenant.



- Dans l'institution d'usine, on ne peut pas ouvrir la porte. Si vous voulez être capable d'ouvrir la porte, changez alors la programmation. (regardez le tableau de programmation).
- Pour utiliser une ouvre-boîte, on a besoin d'une source électrique externe.

Appel d'un téléphone vers le Doorline

Pour informer quelqu'un, vous pouvez aussi téléphoner vers le Doorline.

Commencer une liaison



Décrocher la corne.



Composer le numéro du Doorline.

Maintenant vous avez une communication avec la personne à la porte.

Terminer une liaison

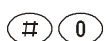

Raccrocher la corne ou

Enfoncer la touche clôture et le chiffre 0 ou

La communication sera terminée par le Doorline après la durée de la communication programmée (1-9 min).



- Quand il y a beaucoup de bruit c'est possible que le Doorline ne termine pas immédiatement la communication. Utilisez dans ce cas l'option #0 pour terminer la communication.
- Dans tous cas la communication sera terminée après le temps programmé.
- Dans l'institution d'usine, on ne peut pas ouvrir la porte. Si vous voulez être capable d'ouvrir la porte, changez alors la programmation. (regardez le tableau de programmation).

Préparation d'une connexion de pharmacien

Après la programmation du numéro de destination, on peut l'activer. Le Doorline va alors faire une liaison avec le numéro de destination.

Activer la déviation



Décrocher la corne du téléphone et former le numéro du Doorline.



Enfoncer la touche clôture.



Enfoncer chiffre 1 ou 2 pour choisir la touche concernant.



Enfoncer chiffre 1 pour l'activation.



Raccrocher la corne.

Le Doorline termine automatiquement la communication et la déviation du pharmacien est active.

Désactiver la déviation



Décrocher la corne du téléphone et former le numéro du Doorline.



Enfoncer la touche clôture.



Enfoncer chiffre 1 ou 2 pour choisir la touche concernant.



Enfoncer chiffre 0 pour la désactivation.



Raccrocher la corne.

Le Doorline termine automatiquement la communication et la déviation du pharmacien n'est plus active.

Installation du Doorline

Utilisez pour le câblage un câble de téléphone ordinaire. Pour la longueur maximale du câble, nous référons au tableau suivant:

Diamètre de veine	0.6mm	0.4mm
Longueur maximale pour le fils de voie et de signal	120m	80m
Longueur maximale entre le transfo et l'ouvre-boîte	38m	17m

Ne placez pas les câbles en parallèle avec les câbles de courant. Si le câble doit passer dans la terre, vous devez utiliser un câble spécial ou placer votre câble dans une canalisation imperméable à l'eau. Quand vous faites les connexions et le câblage, la centrale téléphonique et le transfo ne peuvent pas livrer de courant.

Pour l'installation mécanique nous référons au mode d'emploi Allemand.

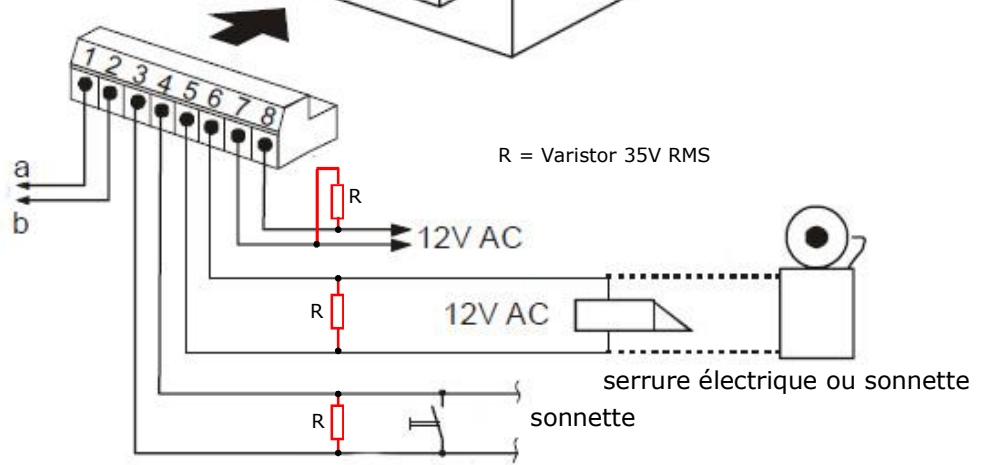
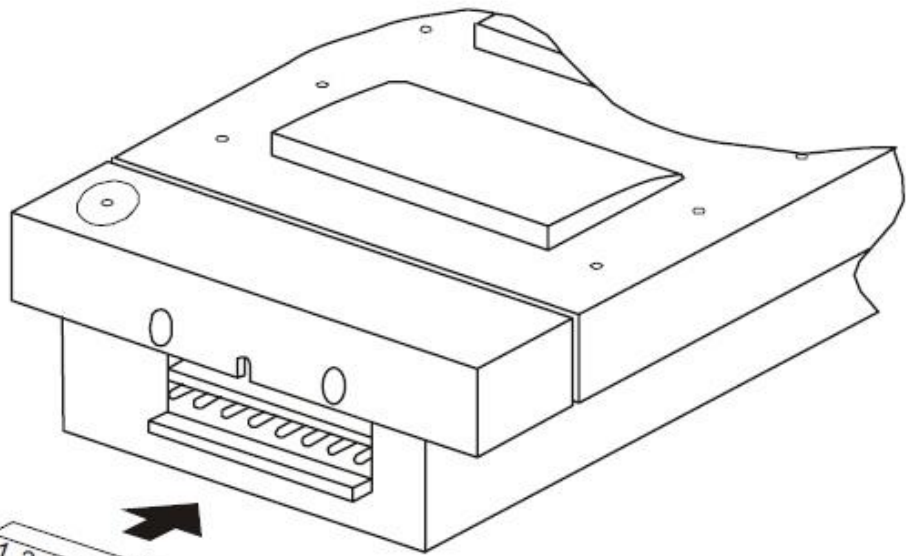

Adeltronik bvba
Smisstraat 3D
B-1861 Wolvertem

Tenzij na confirmatie door onze diensten zijn wegens evolutie van normen en materialen de in dit document aangeduide karakteristieken in tekst en tekeningen niet bindend.

Alle opgesomde merken behoren toe aan de respectievelijke eigenaars.
Handleiding vertaald van de oorspronkelijke Duitse versie om u het lezen ervan aangenamer te maken.

En raison de l'évolution des normes et du matériel, les caractéristiques indiquées par le texte et les images de ce document ne nous engagent qu'après confirmation par nos services. Toutes les marques citées appartiennent à leurs propriétaires respectifs. Manuel traduit de la version Allemand pour que vous pourriez le lire plus facilement.

Concept - realisatie / Conception - Réalisation : Adeltronik bvba

100119 www.adeltronik.be