



Gebbruiksaanwijzing

Mode d'emploi



UPS Line Interactive

ARES 1600
ARES 1600 RACK

- Noodstroomvoeding
- Source d'alimentation de réserve (Ondulateur)



Wij danken u voor het vertrouwen in ons product en feliciteren u met uw keuze.

Dank dat u een euQom product selecteerde. Het zal al uw verwachtingen vervullen en zorgen voor een betrouwbaar computergebruik. Alvorens de UPS te gebruiken dient u zorgvuldig de gebruiksaanwijzing te lezen, zodat u van alle voordelen en van een betrouwbare werking kan genieten.

-  Bewaar deze gebruiksaanwijzing want ze bevat belangrijke informatie omtrent werking en service. Indien zich problemen voordoen bij de opstart en werking kan u ze oplossen door deze gebruiksaanwijzing te lezen.
-  Bewaar de originele verpakking om eventueel het product te beschermen bij transport. De garantie dekt geen transportschade.
-  Tijdens de garantietijd is een kopij van de aankoopfactuur nodig voor een kosteloze herstelling. De kopij dient de UPS te vergezellen als u haar terugzendt.

Nous vous remercions pour la confiance que vous avez dans nos produits et vous félicitons de votre choix



Merci d'avoir sélectionné un produit euQom. Il sera à la hauteur de vos attentes et vous permettra de travailler de façon sûre avec votre système informatique. Avant d'utiliser votre UPS lisez attentivement le mode d'emploi afin de pouvoir profiter de tous ses avantages et d'un fonctionnement fiable.

-  Gardez s'il vous plaît le mode d'emploi car il contient des informations importantes concernant l'UPS et le service de maintenance. S'il vous arrivait de rencontrer des problèmes en démarrant ou en utilisant l'UPS il vous est possible de les résoudre en lisant le manuel.
-  Conservez l'emballage original afin de pouvoir protéger le produit lors de transports éventuels en cas de réparation. Soyez avertis que votre garantie ne couvre pas les dommages causés lors de transports.
-  Une copie de la facture d'achat est nécessaire pour une réparation sans frais pendant la période de garantie et elle doit accompagner l'UPS lors de son retour.



1 GEBRUIK

Een euQom ARES **Line Interactive** UPS is ontworpen als UNINTERRUPTIBLE POWER SUPPLY (ononderbroken stroombron) voor computers, kasregisters, telefooncentrales, modems en gelijkaardig materiaal. De UPS beveiligt gevoelige apparatuur tegen stroomonderbrekingen. Ze levert een AC stroom onafhankelijk van netstoringen of netonderbrekingen. De UPS levert een benaderende sinusoidale. Ze kan oorzaak zijn van schade of onregelmatige werking van sommige toestellen. Het is verboden deze UPS in levenskritische situaties, militaire situaties of met niet genoemde toestellen te gebruiken zonder toestemming van de fabrikant. We garanderen niet dat bij analoge telefoons de bel rinkelt bij stroomuitval.

Voor uw veiligheid

-  Het toestel mag enkel in een stekkerdoos met penaaarde aangesloten worden. Het volledig en veilig uitschakelen van de toestel gebeurt slechts als de stekker uit de stekkerdoos gehaald wordt. Daarom moet de doos zich op een gemakkelijk toegankelijke plaats bevinden. De stekkerdoos dient met een smelt- of automatische zekering uitgerust te zijn met een nominale waarde niet groter dan 16 A. Verbinden op een andere wijze kan een elektrische schok veroorzaken en is in strijd met de voorschriften.
-  Het toestel beschikt over een inwendige batterij. Het toestel zal, zelfs na uitschakeling van het elektrische net, onder spanning blijven.
-  Om op een betrouwbare manier de spanning uit te schakelen dient u het volgende te doen:
 - De knop ⊙ op de voorkant indrukken
 - De stekker uit de stekkerdoos trekken
 - Controleer dat alle lampjes uitgeschakeld zijn na nogmaals op de knop ⊙ te drukken

De volledige afschakeling volgt nadat de batterij verwijderd wordt. Dit mag enkel door een specialist uitgevoerd worden.

-  Onder geen beding mag de behuizing geopend worden, de interne spanning is levensgevaarlijk. Herstellingen mogen enkel uitgevoerd worden door euQom gecertificeerd personeel. Het toestel bevat geen door de gebruiker te vervangen onderdelen.
-  Gebruik het toestel nooit als:
 - Het snoer beschadigd is
 - De aanduidingen op het frontpaneel anders zijn dan beschreven
 - Het toestel niet correct functioneert

Als de UPS slecht functioneert gelieve dan contact op te nemen met uw verkoper.

2 Installatie

2.1 Plaats

Het toestel dient geplaatst te worden in een droge en goed geventileerde ruimte, waar de lucht geen corrosiebestanddelen bevat. De omgevingstemperatuur moet minimaal 0°C en maximaal 40°C zijn.

2.2 Aansluiting aan het elektrische net

Het toestel dient aangesloten te worden aan een gemakkelijk toegankelijke contactdoos met aarding.

WAARSCHUWING !

De UPS bevat hoogwaardige piek onderdrukking componenten. Extra onderdrukking is niet nodig. Wij stellen daarom voor geen apparaat tegen elektrische storingen samen met de UPS te installeren. Indien u dit toch zou doen dan dient u de ontstoorder zeker vóór de UPS te schakelen.

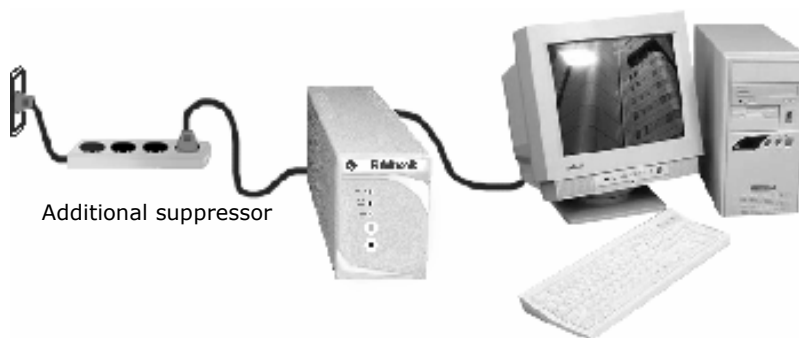

2.3 Optionele batterijmodule MB4821 / MB4814 aansluiten

Om de optionele batterijmodule MB4821 of MB4814 te installeren, handel als volgt: plaats de module zodanig dat het mogelijk is beide units aan te sluiten met de kabel die samen met de MB4821 of MB4814 wordt geleverd.

Verbind eerst de kabel met de speciale voorziening aan de achterzijde van de UPS.

Verbind het andere eind aan de speciale voorziening op de batterijmodule.

Verbind pas daarna de batterijmodule met de netspanning.

WAARSCHUWING !

Steek de kabel zorgvuldig in!

De kabel moet erin gestoken worden zonder enige vorm van weerstand.

Een verkeerd geïnstalleerde kabel kan schade veroorzaken aan de UPS en/of aan de batterijmodule.

2.4 Optionele schakelaars

De UPS heeft alle optionele schakelaars in de OFF-positie staan (fabrieksinstellingen). Voor de eerste start kunt u de optionele schakelaars in de gewenste positie plaatsen. Er zijn 4 verschillende manieren om de UPS te laten werken.

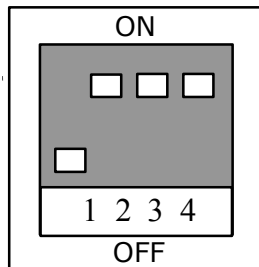

SW 1-4 start-up test

OFF: onbeschikbaar

ON: beschikbaar. Na de eerste start zal de UPS de inverter gedurende 5 sec. testen.

SW 1-3 automatische start-up

OFF: de UPS kan enkel aangezet worden door knop "1" in te drukken op het voorpaneel

ON: de UPS start automatisch op als de correcte netspanning aanwezig is.

SW 1-2 bovengrens netspanning

OFF: standaard 258 Vac -250 Vac

ON: hoge netspanning 264 Vac – 258 Vac

SW 1-1 netspanning monitoring

OFF: standaard

ON: lage gevoeligheid. In deze positie zal de UPS niet reageren op korte onderbrekingen in de netspanning.

2.5 Aansluiting van de installatie

Om de beveiliging te verzekeren mag er geen overbelasting ontstaan door de verbruikers. Daarom is het noodzakelijk het totale verbruik te berekenen. Bereken het verbruik (VA) van ieder aangesloten toestel en controleer dat het totale verbruik niet hoger is dan 60% van de UPS kracht (VA), voor eenvoudige installaties, of 50% voor belangrijke installaties. De fabrikant raadt het gebruik aan van 1 UPS voor 1 computer.

WAARSCHUWING !

Verbind geen Laser printers aan de UPS! Het verbruik van een gemiddelde laser printer is beduidend hoger dan de kracht van een UPS.

2.6 Aanschakelen van de verbruikers

Schakel eerst de UPS aan en nadien één per één de verbruikers. (Monitor, computer, printer, etc.). Als de zekering doorbrandt kan de gebruiker of service personeel ze vervangen door een nieuwe. (4A traag). De reden van doorbranden kan kortstondige overbelasting zijn door gelijktijdig aanschakelen van de diverse gebruikers.

2.7 Opladen van de batterijen

De fabrikant levert de UPS met vol geladen batterijen. Tijdens transport en opslag ontladen de batterijen zichzelf. Als de UPS verbonden wordt met de stroomtoevoer zal de groene LED op het frontpaneel oplichten en de UPS laadt de batterijen. Ondertussen functioneert de UPS, maar de back-up tijd zal korter zijn dan nominaal. Na 12 uur zijn de batterijen volledig geladen.

3 Bedrijfstoestanden

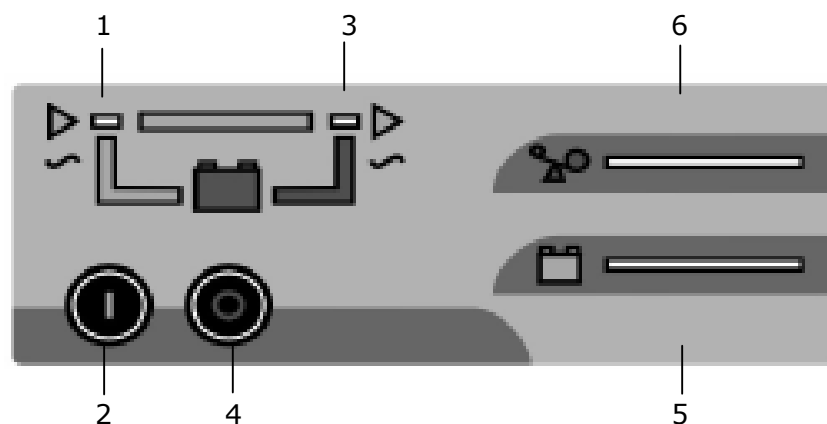

3.1 Normale werking

Als de UPS aangesloten is aan het stroomnet dan licht LED "1" groen op. In deze werking laden de batterijen en zijn de aangesloten verbruikers niet gevoed. Als LED "1" geel oplicht dan is de netspanning niet correct.

Als de netspanning correct is dan kunnen de verbruikers gevoed worden. Druk op knop "2", LED "3" zal groen oplichten en de verbruikers worden gevoed.

Met knop "4" kunt u de UPS afschakelen. Als u hem indrukt wordt de gele LED geïnduceerd en de verbruikers worden niet meer gevoed.

Als de netspanning lager daalt dan 180 Vac of hoger stijgt dan 264 Vac dan licht LED "1" groen op en de UPS piept, dan kan men de UPS niet aanschakelen, dus de verbruikers niet voeden. Het is noodzakelijk de "manuele start" (zie 4) te gebruiken als u de gebruikers wilt voeden.

LEDs "5" geven weer in welke mate de batterijen opgeladen zijn. LEDs "6" werken niet bij normale werking.

3.2 AVR werking

Als de netspanning lager is dan 190 Vac, dan schakelt de UPS automatisch naar AVR werking (als de verbruikers gevoed zijn) en de uitgangsspanning stijgt tot 220 Vac zonder energie van de batterij te gebruiken. LED "3" zal geel oplichten.

3.3 Batterij werking

Als de UPS een netstoring ontdekt, zoals totaal wegvallen van de netspanning, dalen onder 170 Vac of stijgen boven 264 Vac dan zal de UPS overschakelen naar batterij werking en stroom leveren van de batterij. In deze werking zal LED "3" rood oplichten en de UPS zal piepen.

Er zijn verschillende netstoringen die oorzaak kunnen zijn van transfer naar batterij-werking: totaal wegvallen, dalen beneden 170 Vac, een niet sinus-vormige golfvorm, een afwijkende frequentie, een stijging boven de 264 Vac, parasieten en interferenties.

De UPS kan onnauwkeurig werken bij sommige stroomgeneratoren. Gedurende de batterijmodus zullen LEDs "6" oplichten, zij geven de output-level weer. LEDs "5" zullen eveneens oplichten, zij geven de conditie van de batterijen weer.

De UPS bewaakt de interne batterij conditie. Als tijdens langere batterij werking de batterij leeg raakt dan zal de UPS een signaal geven gedurende 1 minuut alvorens de uitgangsspanning wegvalt. Na 1 minuut zal de UPS de stroom naar alle verbruikers uitschakelen.

WAARSCHUWING !

De 1 minuut verwittiging is slechts gegarandeerd als de batterij volledig geladen was alvorens de netstoring zich voordeed.

Verbind geen extra verbruikers tijdens de batterijwerking! U kan de UPS overbelasten en meteen de verbruikers stroomloos zetten.

4 Manuele start

De UPS kan opstarten in batterij werking zonder netspanning. Om te starten zonder netspanning:

Limiteer de belasting tot het minimum (schakel printer of monitor af)

Druk knop "1" gedurende ongeveer 3 seconden in.

Indien er zich problemen voordoen met de start, verminder dan de belasting. Na de opstart kan u proberen de belasting terug op te drijven.

5 Overbelasting van de UPS

Tijdens de normale werking is de UPS beveiligd door een zekering. Als deze gesmolten is kan u ze vervangen door een nieuwe (met identieke parameters als de originele). Als de zekering opnieuw smelt breng dan uw UPS naar de verkoper. Als overbelasting zich voordoet bij batterij werking dan zal de UPS zichzelf afschakelen na een bepaalde tijd. De tijd is afhankelijk van de overbelasting. Normaal 8 seconden bij 10% overbelasting en minder lang wanneer de overbelasting stijgt. Deze werking wordt gekenmerkt door een auditief alarm (piepen).

6 Levensduur interne batterijen

De levensduur van de interne batterij is afhankelijk van de arbeidsomstandigheden en de opstelling van de UPS. Bij werking in een droog en koel lokaal bedraagt de levensduur 4 jaar. De levensduur van de interne batterij daalt als de arbeidstemperatuur van het toestel hoger is dan 30°C.

WAARSCHUWING !

Als u erop toeziet dat de batterijen nooit compleet ontladen, dan zal de levensduur toenemen. Een ontladen batterij dient u zo snel mogelijk terug op te laden. Als u een batterij langer dan 3 dagen ontladen houdt, kan dit voor onherstelbare schade zorgen.

7 Bewaring

De UPS kan u best bewaren in een droge plaats met temperatuur tussen 0°C en 35°C.

Na 3 maand dient u de batterijen te laden door de UPS voor minimum 12 uur aan het net te verbinden.

8 Extra Batterijmodule

Om de stand-by tijd te verruimen kan men op de de Ares 1600 tot 4 extra batterijmodules aansluiten. We verwijzen daarvoor naar de desbetreffende gebruiksaanwijzing.

9 De computer interface met aangepaste SUB-D9 kabel.

Het gebruik van monitoring- en shutdown software "UPS monitor" is soms gewenst. "UPS Monitor" kunt u downloaden op www.euQom.be. De connector voor de aangepaste SUB-D9 kabel bevindt zich aan de achterzijde van de UPS. Omdat de SUB-D9 kabel (optie) extra componenten bevat is het verplicht deze speciale kabel te gebruiken zoniet ontstaat er risico op schade en is de juiste werking niet gegarandeerd. U dient deze kabel extra te bestellen en bij de bestelling moet u dan ook verwijzen naar de fabricatiecode die zich achteraan op het toestel bevindt.

10 Computer interface

De computer interface bevindt zich aan de achterzijde van de UPS. Het gebruik van monitor- en shutdownsoftware is nodig.

De UPS zendt 2 signalen naar de interface:

"AC failure" – informatie over netspanningsproblemen.

"Battery low" – informeert over de bijna lege interne batterij (de UPS zal na 1 min. de stroom naar de eindverbruikers uitschakelen.)

De interface heeft ook een input line die toelaat de UPS vanaf de computer uit te schakelen. De monitoring software en de bijkomende kabels kunnen apart aangekocht worden. Mits gebruik te maken van extra software kan de UPS volgende systemen beschermen: NetWare, Windows 95/98/NT, OS/2, LANtastic, UNIX systemen (Linux, SCO, FreeBSD, AIX, AT&T en vele andere).

Het is eveneens mogelijk om SNMP adapters te gebruiken.

11 PIN beschrijving op interface

- **PIN 1** Batterij ontladen signaal. Deze pin is "low state" als het signaal actief is. Het is verbonden met de massa (PIN 6) gedurende 1 minuut voor de uitschakeling van de UPS. Maximale stroom 10 mA, maximale spanning 30 V.
- **PIN 2** AC fout signaal. Normaal open. Als de netspanning uitvalt dan is deze verbonden met de massa (PIN 6)
- **PIN 3** Uitschakelen UPS via PC. Spanning 2,5 – 15 V verbonden aan deze pin zal de UPS uitschakelen. Spanning 0 - 0,4 V zal de UPS niet uitschakelen.
- **PIN 6,7** Massa. Signaal voor PIN 1,2,3 en 8
- **PIN 8** Bijkomende +15 V bron. Maximale stroom 20mA

1 UTILISATION

Le Qom UPS a été conçu en tant que UNINTERRUPTIBLE POWER Supply (réserve de courant non interrompable) pour ordinateurs, caisses enregistreuses, centrales téléphoniques, modems et autres matériels similaires. Le système UPS protège les appareils sensibles en cas de panne de courant. Il livre un courant AC indépendant des perturbations du réseau électrique. L'UPS livre une sinusoïde approximative. Il peut causer un fonctionnement irrégulier ou endommager certains appareils connectés. C'est pourquoi il est strictement interdit d'utiliser cet UPS avec d'autres appareils que mentionnés ci-dessus sans le consentement du fabricant. Nous ne pouvons pas garantir que la sonnette d'un téléphone analoge fonctionnera en cas de panne de courant.

Pour votre sécurité



L'appareil ne peut être raccordé qu'à une prise de courant avec mise à la terre. Le débranchement complet et sûr de l'appareil n'est fait que quand la prise est débranchée. C'est pourquoi la boîte de contact doit se trouver à un endroit facilement accessible. Elle doit être pourvu d'un fusible ou d'un interrupteur avec une valeur nominale qui n'est pas plus élevée que 16A. Relier d'une autre façon peut causer des chocs électriques et peut être en conflit avec les prescriptions locale.



L' UPS possède une source d'énergie interne (la batterie interne). La canalisation de sortie restera sous tensions même après la coupure du courant.



Pour déconnecter de façon sûre l'UPS :

- appuyez sur le bouton suivant "⊙ " se trouvant à l'avant.
- débranchez la prise
- après avoir de nouveau appuyé sur le bouton "⊙ " contrôlez que toutes les lumières soient éteintes

La déconnection totale n'est terminée que lorsque la batterie a été enlevée. Seule une personne qualifiée peut déconnecter l'UPS.



En aucun cas il n'est permis d'ouvrir l'installation . Cet UPS contient un voltage très important et très dangereux. N'essayez donc jamais de le démonter ou de faire des réparations vous même. L'appareil ne dispose pas de pièces pouvant être remplacées par l'utilisateur.



N'utilisez jamais l'appareil quand:

- le câble est endommagé
- les indications sur le devant de l'appareil sont différentes de ce qui est décrits
- l'appareil ne fonctionne pas normalement.

Si l'UPS ne fonctionne pas comme il le faut, vous êtes priés de prendre contact avec votre vendeur.

2 INSTALLATION

2.1 Endroit

L'UPS doit être placé à un endroit sec, sans poussière et où il y a une bonne circulation d'air. Il ne devrait pas y avoir d'éléments dans l'air qui pourraient causer de la corrosion. La température ambiante ne peut pas descendre en dessous de 0° C et ne peut pas dépasser 40° C.

2.2 Raccordement au panneau électrique

L'appareil doit être raccordé à une prise de courant avec prise de terre facilement accessible.

ATTENTION !

L'UPS contient des éléments de suppression de crêtes de courant de haute qualité.

D'autres éléments de suppression ne sont pas nécessaires.

Nous vous conseillons alors de ne pas installer d'appareil contre les perturbations électriques avec l'UPS.

Si vous décidez quand même de le faire alors il vous faut connecter cet appareil avant l'UPS.



2.3 Connection du module "batterie" additionnel MB4821

Pour connecter la batterie MB4821 il faut :

Placer le module à côté de l'UPS à une distance qui permet de connecter les deux unités avec un câble fourni avec la batterie.

Connecter d'abord le câble avec l'emboîtement special dans l'UPS (à l'arrière).

Connecter l'autre côté du câble avec l'emboîtement special dans le module "batterie".

Connectez le cordon secteur de la batterie à la boite mûrale (transporteuse de courant).

ATTENTION !

Insérez le câble extra prudemment !

Le câble devrait être inséré sans résistance.

Si le câble est installé de manière incorrecte il peut causer des pannes de l'UPS où de la batterie.

2.4 Options de l'Interrupteur

L'UPS a des interrupteurs à options en position off (factory settings). Avant d'allumer vous pouvez mettre les interrupteurs dans la position désirée. Il y a 4 modes opératoires.

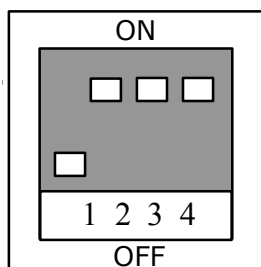

SW1-4 test de démarrage

OFF éteint

ON allumé. Après le 1er allumage du récepteur de l'UPS il testera le convertisseur pendant 5 sec.

SW1-3 démarrage automatique

OFF le récepteur de l'UPS ne peut-être activé qu'en appuyant sur le bouton "1" au devant de l'appareil.

ON l'UPS activera le récepteur quand la ligne de tension correcte apparaîtra.

SW1-2 upper threshold AC input value

OFF standard 258 Vac – 250 Vac

ON ligne à haute tension 264 Vac – 258 Vac

SW1-1 approvisionnement principal du monitoring

OFF standard

ON faible sensibilité. Dans cette position l'UPS ne réagit pas à des distortions de courte variations.

2.5 Raccordement de l'installation

Pour assurer la protection de votre équipement pendant une panne de courant il est important de vérifier la quantité de courant nécessaire pour votre installation. Calculez la consommation (VA) de chaque appareil raccordé et vérifiez que la consommation totale ne dépasse pas 80% de la puissance de l'UPS (VA) pour des installations simples et 70% pour des installations plus importantes. Le fabricant conseille l'utilisation d'1 UPS pour 2 ordinateurs.

ATTENTION !

Ne raccordez jamais d'imprimante laser à l'UPS! La consommation des imprimantes laser est bien plus élevée que la puissance d'un UPS.

2.6 Allumage des installations raccordées

Pour commencer allumez d'abord l'UPS et par après les appareils connectés un à un (écrans, ordinateurs, imprimantes,...). Si les fusibles brûlent l'utilisateur ou un membre du personnel de service peut le remplacer par un nouveau.(4A, lent). Le fait d'allumer plusieurs installations en même temps peut provoquer une surcharge et peut donc faire sauter les plombs.

2.7 Chargement des batteries

Le fabricant livre l'UPS avec des batteries chargées. Pendant le transport et le stockage les batteries se déchargent lentement. Quand l'UPS est connecté au transporteur de courant la lumière verte au devant s'allumera et l'UPS chargera les batteries. Après 12 heures les batteries seront complètement chargées. Pendant cette période l'UPS est utilisable mais le temps de "back up" sera plus court qu'à la normale.

3 MODE DE FONCTIONNEMENT

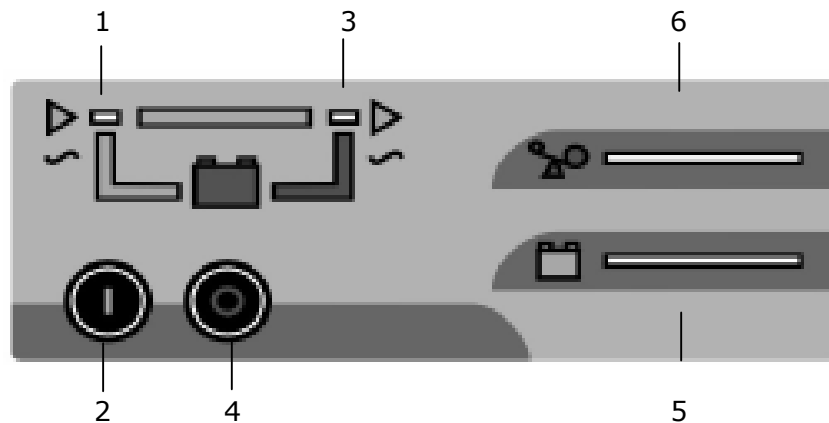

UPS panneau frontal

3.1 Mode normal

Lorsque l'UPS est raccordé au courant le LED vert s'allume. Dans cet mode, les batteries se chargent et les appareils connectés ne sont pas alimentés. Si le LED "1" s'allume en jaune alors la ligne de tension n'est pas correcte.

Lorsque le voltage sera correct les appareils connectés pourront être alimentés. Appuyez sur le bouton "2" et le LED 3 s'allumera (lumière verte) et les appareils connectés seront alimentés.

Le bouton "4" permet de désalimenter l'UPS. Si vous l'enfoncez le LED 3 s'éteindra et l'UPS désalimentera les appareils connectés.

Si le voltage est inférieure à 180 Vac où supérieure à 264 Vac le LED 1 s'allumera (lumière jaune) et l'UPS fera entendre un BIP sonore. Dans ce cas là il est impossible d'allumer les appareils et donc de les alimenter en mode normal. Il est alors nécessaire d'utiliser le "manuel start" si vous voulez alimenter les appareils connectés.

Les LED "5" indiquent le niveau de réserve de la batterie.

Les LED "6" sont éteints pendant le fonctionnement normal.

3.2 Mode AVR

Si le voltage est inférieur à 190 Vac, alors l'UPS se mettra automatiquement en mode AVR (si les appareils connectés sont alimentés) et la tension du sortie augmentera jusqu'à 220 Vac sans utiliser l'énergie de la batterie. LED "3" s'allume (lumière jaune).

3.3 Mode de fonctionnement «batterie»

Lorsque l'UPS détecte une perturbation au niveau du réseau électrique comme par exemple: une panne de courant, baisse inférieure à 170 Vac, augmentation supérieure à 264 Vac alors l'UPS se mettra en mode "batterie" et transférera le courant provenant de la batterie. Dans ce cas là le LED "3" s'allumera (lumière rouge) et l'UPS fera entendre un "bip" sonore.

Il y a plusieurs sortes de perturbations du réseau électrique qui peuvent causer l'utilisation de la batterie : panne de courant, baisse de courant inférieure à 170 Vac, courbe de sinus non conforme, fréquence incorrecte, hausse de courant supérieure à 264 Vac, parasites et interférences.

Il est possible que l'UPS ne fonctionne pas de façon correcte avec certains générateurs de courant.

Pendant le fonctionnement de la batterie le LED "6" indique le niveau de chargement du récepteur.

Les LEDs "5" indiquent le niveau de chargement de la batterie.

L'UPS surveille la condition de la batterie interne et si pendant une utilisation prolongée de la batterie, la batterie se vide l'UPS fera entendre un signal sonore pendant environ une minute avant que le courant ne s'éteigne. Après une minute l'UPS éteindra tout les appareils connectés.

ATTENTION !

L'avertissement sonore ne se fera entendre que si la batterie était chargée complètement avant la perturbation.

Ne raccordez aucun appareil supplémentaire pendant l'utilisation de la batterie ! Vous pourriez alors surcharger l'UPS et les appareils connectés pourront alors tomber sans courant.

4 **Démarrage manuel**

L'UPS peut être démarré en mode batterie sans réseau électrique.

Pour démarrer sans réseau électrique il faut :

- limiter le surchargement au minimum (étendre l'imprimante ou l'écran)
- appuyer sur le bouton "●" pendant environ 3 secondes.

Si jamais vous rencontrez des problèmes pendant la mise en marche diminuez alors la charge. Après avoir démarré l'UPS vous pouvez essayer de connecter les autres appareils.

5 Surcharge de l'UPS

Pendant le fonctionnement normal, l'UPS est protégé par un fusible. Si celui-ci est brûlé, vous pouvez le remplacer par un nouveau (avec les mêmes paramètres que l'original). Si le plomb saute de nouveau, renvoyez alors votre UPS à votre vendeur. Si une surcharge survient pendant le fonctionnement en mode batterie alors l'UPS s'éteindra de lui-même après un certain temps. Cette durée dépend de la surcharge. Normalement après 8 secondes avec une surcharge de 10% et moins longtemps si la surcharge augmente. Cette opération est caractérisée par un signal sonore.

6 Durée de vie de la batterie interne

La durée de vie de la batterie interne dépend des conditions de travail et du montage de l'UPS. Dans un local sec et frais la durée de vie est de 4 ans. La durée de vie diminue si les conditions de travail sont plus élevées que 30°C

ATTENTION !

Si vous faites en sorte que la batterie ne se décharge pas complètement alors la durée de vie augmentera. Une batterie déchargée doit être directement rechargée. Si vous laissez une batterie plus de 3 jours déchargée cela peut causer des dégâts irréparables.

7 Conservation

Il vaut mieux conserver l'UPS dans un endroit sec avec une température ambiante entre 0°C et 35°C.

Après 3 mois vous devez charger les batteries en reliant l'UPS au réseau électrique pendant 12 heures au minimum.

8 L'interface de l'ordinateur avec le câble SUB-D9 adapté

L'utilisation du logiciel de surveillance et du logiciel shutdown est parfois souhaitée. Vous pouvez télécharger le logiciel sur www.euQom.be. Le connecteur pour le câble SUB-D9 (option) se trouve au verso de l'UPS. Puisque le câble SUB-D9 contient des composants supplémentaires, on est obligé d'utiliser ce câble spécial, sinon on risque de causer des dégâts et le fonctionnement correct n'est pas garanti. Vous devez commander ce câble spécial et référer à la code de fabrication qui se trouve à l'arrière de l'UPS.

9 La porte de jonction de l'ordinateur

La porte de jonction de l'ordinateur est située à l'arrière de l'UPS.

Elle demande d'utiliser un logiciel de monitoring et de mode d'arrêt pour votre système opératoire.

L'UPS envoie deux signaux à la jonction.

"AC failure" vous informe des perturbations éventuelles du réseau électrique.

"Batterie low" vous informe que votre batterie est presque plate (l'UPS désalimentera les appareils après deux minutes).

La jonction a également un câble d'entrée qui permet de désalimenter à distance les appareils.

Le logiciel de monitoring et les câbles supplémentaires peuvent être achetés séparément.

Avec des logiciels additionnel l'UPS peut protéger les systèmes suivant:

Net Ware, Windows 95/98/NT, OS/2, LANtastic, UNIX systems (Linux, SCO, Free BSD, AIXn Solaris, AT&T et plein d'autres.)

Il est également possible d'utiliser des adapteurs SNMP.

10 Description de PIN-out de la porte de jonction

- **PIN 1** Niveau batterie bas. Ce pin est à un niveau bas lorsque le signal est actif. Il est connecté avec le Pin 6 commun pendant 1 minute avant l'interruption de la tension. Courant max 10 mA, voltage max 30 V.
- **PIN 2** Un signal de panne AC. Normalement ouvert. Quand la tension tombe en panne il sera connecté avec le Pin 6 commun.
- **PIN 3** Débrancher l'UPS à distance avec l'ordinateur. Voltage 2.5 – 15 V appliqué pour ce pin éteindra l'UPS. Un voltage de 0 - 0,4 V n'éteindra pas l'UPS.
- **PIN 6** Signal commun pour PIN 1,2,3 avec prise de terre
- **PIN 7** Signal commun pour PIN 8
- **PIN 8** Une réserve additionnelle de + 15 V. Courant maximum 20mA.

11 Specifications ARES 1600 and Accessoires

11.1 AVR Switch over Line Interactive

The optional swicht 2 is in the "ON" position

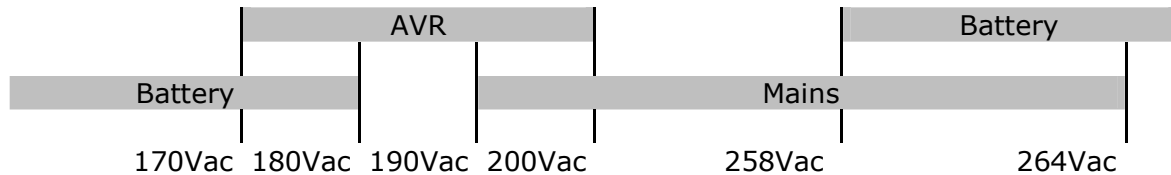

The optional switch 2 is in the "OFF" position

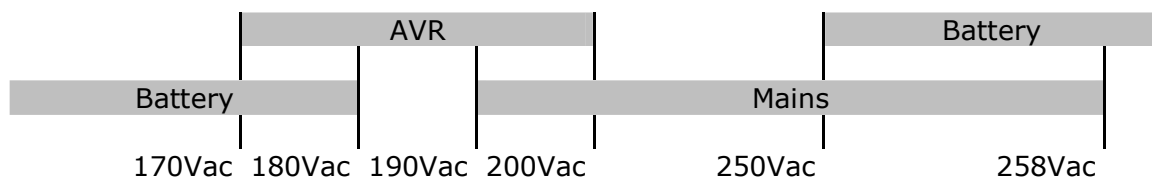

11.2 Led and Signals

| Operation Mode | Green Led Input Active | Red LED Battery Active | Yello LED Output Active | Audible Signal |
|-------------------------------|------------------------|------------------------|-------------------------|-------------------|
| Line OK | On | off | off | No Sound |
| Line Low | Off | off | off | --15s--15s-- |
| Line High | Off | off | off | ----10s---- |
| Line OK | On | off | on | No Sound |
| Battery Operation | Off | on | on | 15s-5s----15s-15s |
| Battery Low During On Battery | Off | on | on | 1 minute constant |
| Overload During On Battery | Off | on | on | 1-8 sec ---- |

11.3 General specifications ARES 1600

| Model | Ftp1600-01 | Ares 1600R |
|---|------------------|------------------|
| Case | Stand Alone | Rack 19" |
| General | Line Interactive | Line Interactive |
| Microprocessor | St62T20C6 | St62T20C6 |
| Interface | D-Sub 9Pin | D-Sub 9Pin |
| Ups Monitor W9X, Me, Nt,2000,Xp, Linux, Netware, Free Bsd | Yes | Yes |
| Dip Switches | 4 Pcs | 4 Pcs |
| Manual Start @ Battery | Yes | Yes |
| Avr | Yes | Yes |
| Output Sockets | 4 Pcs | 4 Pcs |

| | | |
|----------------------------------|-------------|----------|
| Switch On/Off | Keyboard | Keyboard |
| Stand-Alone Dimensions (HxWxL)mm | 345X255X340 | 3U |
| Stand-Alone Net Weight | 25Kg | 25Kg |
| Electrical | | |
| P.F. 0,6 - VA / Watt | 1600/960 | 1600/960 |

| | | |
|---|--|--|
| Model | Ftp1600-01 | Ares 1600R |
| Nominal Input Voltage | 220 - 240 Vac 50Hz -3% + 5% | 220 - 240 Vac 50Hz -3% + 5% |
| Nominal Output Current | 7,3A | 7,3A |
| Input Voltage Range | 170-258 or 264 Vac | 170-258 or 264 Vac |
| Switch - Over Voltages | | |
| Battery Low | < 170 Vac | < 170 Vac |
| Avr | 170 Vac - 200 Vac | 170 Vac - 200 Vac |
| Line | 190 - 264 Vac | 190 - 264 Vac |
| Battery High | > 258 Vac or > 264 Vac | > 258 Vac or > 264 Vac |
| Transfer | Max. 4Msec In Phase With Mains. | Max. 4Msec In Phase With Mains. |
| Typical Battery Runtime* | | |
| At 100% Load | 6 | 6 |
| At 80% Load | 9 | 9 |
| At 50% Load | 15 | 15 |
| On - Battery Output Voltage | 230 Vac. +-10% Stepped Sine Wave Form 50 Hz +- 1% | 230 Vac. +-10% Stepped Sine Wave Form 50 Hz +- 1% |
| Battery | | |
| Description | Csb Maintenance Free, Gas-Tight, Sealed, Lead-Acid | Csb Maintenance Free, Gas-Tight, Sealed, Lead-Acid |
| Basic Battery Quantity | 4 | 4 |
| Max. Battery Modules (Mb48Xx) | 2 | 2 |
| Capacity Basic Battery | 12 Vdc - 13.8 Vdc / 7Ah | 12 Vdc - 13.8 Vdc / 7Ah |
| Life Time | 3 - 5 Years Depending On Operation Conditions | 3 - 5 Years Depending On Operation Conditions |
| Recharging Time Up To 80% Capacity After Dicharge Until 50% | 6-8 H | 6-8 H |
| Safety Devices | | |
| Input Protection | Varistor 280J/4Kv + Emi-Rfi Filter | Varistor 280J/4Kv + Emi-Rfi Filter |
| Input Current Protection | 2X10A Tdelay | 2X10A Tdelay |
| Output Protection @ Battery Operation | Electronically By Short - Circuit Or Overloading | Electronically By Short - Circuit Or Overloading |
| Pots Protection | Rj12 | Rj12 |
| Signalling | | |
| Sound Signal @ Battery Operation | Discharged Batteries, Overloading, Failed Mains | Discharged Batteries, Overloading, Failed Mains |

| | | |
|-----|---|---|
| Led | Input Line, On Battery, Output Status. | Input Line, On Battery, Output Status. |
|-----|---|---|

ADELTRONIK heeft een politiek van continue product ontwikkeling en verbetering, daarom behouden wij ons recht van wijziging zonder voorafgaand bericht.

Adeltronik bvba

Smisstraat 3D
B-1861 Wolvertem

Tenzij na confirmatie door onze diensten zijn wegens evolutie van normen en materialen de in dit document aangeduide karakteristieken in tekst en tekeningen niet bindend. Alle opgesomde merken behoren toe aan de respectievelijke eigenaars. Handleiding vertaald van de oorspronkelijke Engelse versie om u het lezen ervan aangenamer te maken.

En raison de l'évolution des normes et du matériel, les caractéristiques indiquées par le texte et les images de ce document ne nous engagent qu'après confirmation par nos services. Toutes les marques citées appartiennent à leurs propriétaires respectifs. Manuel traduit de la version originale Anglaise pour que vous pourriez le lire plus facilement.

Concept - realisatie / Conception - Réalisation : Adeltronik bvba

080923